



INFORME SOBRE LA SITUACIÓN Y EVOLUCIÓN DE LA EJECUCIÓN PRESUPUESTARIA 2016

Oficina de Planificación y Desarrollo Educativo

15/02/2017

Contenido

1) Primera Parte: Informe Financiero

- 1.1 Presentación y alcance del informe
- 1.2 Supuestos del presupuesto 2016 para el Ministerio de Educación
- 1.3 Situación y composición del presupuesto del Ministerio
- 1.4 Análisis presupuestario por concepto de gasto
- 1.5 Análisis presupuestario por programa
- 1.6 Evaluación por fuentes de financiamiento externas
- 1.7 Evaluación por distribución geográfica
- 1.8 Evaluación de la inversión por niveles educativos. Metodología UNESCO.
- 1.9 Evaluación por política educativa
- 1.10 Evaluación del nivel de cumplimiento financiero para el año 2016 en función del primer período del Plan Decenal 2008-2018
 - 1.10.1 Introducción
 - 1.10.2 Resultados de las comparaciones entre presupuesto aprobado 2016 y el presupuesto propuesto en el primer período del Plan Decenal 2008-2018
 - 1.10.3 Consideraciones generales

2) Segunda Parte: Anexos

1.1 Presentación y alcance del informe

En cumplimiento de lo establecido en el capítulo VII, artículo 59, acápites (a, b y c), párrafos I y II, así como el artículo 61, en todos sus acápites; sobre la **Evaluación de la Ejecución Presupuestaria**, establecidos en la **Ley Orgánica de Presupuesto para el Sector Público No. 423-06** y por extensión a los artículos 8, acápite (l), capítulos II y III, acápites ©, (i) y (j); presentamos el **Informe de Ejecución sobre la situación y evolución de la ejecución presupuestaria** concerniente al ejercicio 2016 para el Ministerio de Educación.

El marco regulatorio mencionado, establece en el capítulo VII, sobre la Evaluación de la Ejecución Presupuestaria, **los marcos temporales** en que estos informes deben ser realizados: *“Las autoridades de los organismos del Gobierno Central, las Instituciones Descentralizadas o Autónomas no financieras, tanto en forma periódica durante el ejercicio presupuestario, como al cierre del mismo”*. Igualmente señala en el acápite (b) que los mismos deben abarcar tanto la ejecución física como la financiera: *“Hacer su propia evaluación física y financiera, especificando los resultados y los obstáculos e inconvenientes que deberán superar para mejorar sus procesos de gestión y alcanzar mayor eficacia y eficiencia en su consecución...”*. En este informe evaluamos solo el ámbito financiero.

Por extensión y siguiendo el espíritu de la Ley No. 432-06 en lo señalado en el capítulo III sobre **Los Principios y Normas comunes a todos los Organismos del Sector Público**, este informe se enmarca en los **principios** de: Integridad (acápite b), Unidad (acápite d), Sinceridad (acápite e), Periodicidad (acápite f), Especialidad Cualitativa (acápite g), Especificación (acápite h), Claridad (acápite i) y principalmente en el principio de **Transparencia y Publicidad** (acápite j).

En el presente informe en su **primera parte (Evaluación Financiera)** se analiza el desempeño en la ejecución del Ministerio de Educación en función de los siguientes criterios presupuestarios:

- En función de **las cuotas de compromisos** apropiadas por mes (comparando el presente ejercicio con el período anterior)¹.
- En función de los **conceptos de gastos** establecidos por el Manual de Clasificadores vigente a la fecha.
- En función de los **programas presupuestarios** establecidos por el presupuesto aprobado para el ejercicio 2016 para el capítulo de Educación².
- En función de las **fuentes de financiamiento** (internas y externas) establecidas en el presupuesto aprobado.

Igualmente, se analiza el impacto financiero del presupuesto actual en función del **primer período de ejecución del Plan Decenal 2008-2018**³.

Hay que señalar, que en el sector educación se generan una serie de **productos durante la ejecución (productos intermedios)** - por ejemplo: entrega de libros, uniformes, zapatos, raciones de desayuno escolar, aulas nuevas y rehabilitadas, servicios de mantenimiento preventivo, profesores formados, profesores beneficiarios de formación continua, etc.- que en definitiva no son la representación de la

¹ La cuota de compromiso es, según el artículo 54, acápite b), inciso ii de la Ley 432-06, “el límite máximo para comprometer gastos que se autoriza para un período determinado”.

² Se agrega la estructura programática vigente en la sección de Anexos (tercera parte del informe) para mejor ilustración de la misma. Aunque en los detalles por programas podrá ser apreciada.

³ El artículo 36 del capítulo II sobre la estructura y contenido del Proyecto de Ingresos y Ley de Gastos Públicos, establece en el acápite h, sobre los informes que deben de acompañar dicha pieza, lo siguiente: **“la elaboración de Presupuesto Plurianual con carácter informativo”**. El Ministerio de Educación, basado en lo estipulado en la Ley 432-06, elaboró un Plan Plurianual de Gasto para los períodos 2008-2018. Dicha evaluación solo busca pasar revista al nivel de impacto de la asignación presupuestaria del período 2015 en los objetivos y niveles de apropiación planeados en dicho Plan Estratégico Plurianual.

meta per se que se desea alcanzar, sino, que son **medios** para conseguir los **resultados esperados**, en consecución a unos ejes característicos del sector.

Resultados esperados y vitales para el sector educación son por ejemplo: aumento de las horas efectivas de clases, promoción, alfabetización, aumento del nivel de aprendizaje, reducción de la inequidad por nivel socioeconómico y género, reducción de la sobreedad, repitencia y abandono, aumento de la cobertura⁴ en tal o cual nivel educativo). En educación –así como en otros sectores- se da la singularidad que estos resultados –que son la razón de ser de cualquier utilización de recursos- se concretan al final del período. Aunque presentamos en el informe los resultados que deseamos obtener al final del ejercicio⁵; nos limitaremos –debido a lo ya arriba explicado - a dar detalles de los productos obtenidos al finalizar el ejercicio actual.

Igualmente, analizamos el estado de situación de lo estipulado en el Plan Operativo Anual 2016 de la institución en lo que corresponde a las actividades planteadas para este año⁶ en función de cada una de las instancias ejecutoras involucradas.

Al final, tanto en la primera como la segunda parte del informe, se indican recomendaciones con miras a mejorar la ejecución del presupuesto desde el punto de vista financiero. En la segunda mitad, las sugerencias son en función de las recomendaciones hechas por las instancias, es decir, para mejorar desde el punto de vista de los procesos.

Esperamos que este informe sea un instrumento que ayude al proceso de mejora continua de la ejecución de los planes del sector planteados por las políticas educativas; así como un insumo importante con miras a la búsqueda de la eficiencia y la eficacia en cada una de las instancias involucradas. Este constituye una vía o forma para la rendición de cuentas a la sociedad en su conjunto, de un servicio del cual ella es su principal financiadora.

⁴ Cada uno de estos resultados está enlazado a una Política Educativa:

<http://www.minerd.gob.do/sitios/Planificacion/Documentos%20de%20planificacion/Plan%20Decenal.pdf>

⁵ Para detalles más extensos sobre los resultados que el MINERD se propone alcanzar con la ejecutoria 2016, ver su Plan Operativo Anual en: <http://www.minerd.gob.do/sitios/Planificacion/Documentos%20de%20planificacion/Forms/Planes.aspx>

⁶ Para las cuantificaciones financieras de las intervenciones planteadas en las políticas:

http://www.minerd.gob.do/Transparencia/Lists/Presupuesto_f/AllItems.aspx?InitialTabId=Ribbon%2FList&VisibilityContext=WSSListAndLibrary En la sección de Anexos se agregan unos diagramas explicativos de la estructuración del Plan Estratégico y de la interrelación entre políticas.

1.2 Supuestos del presupuesto 2016 para el Ministerio de Educación

a) Producto Interno Bruto

-
- i. En pesos= RD\$3,285,371.40 millones⁷
 - ii. En dólares= US\$69,590.58 millones⁸

b) Presupuesto aprobado para el Ministerio de Educación (En RD\$ y US\$)

-
- i. En pesos= RD\$ 129,873.7 millones
 - ii. En dólares= US\$ 2,751.0 millones⁹

c) Presupuesto aprobado por fuentes de financiamiento (En RD\$ y porcentual)

-
- i. Recursos internos= 127,658.7 millones (98.29%)
 - Fondo general = 127,235.9 millones (99.67%)
 - Contrapartidas= 422.77 millones (0.33%)
 - ii. Recursos externos (préstamos y donaciones)= 2,215.02 millones ¹⁰ (1.71%)
 - Préstamos = 1,015.02 millones (45.82%)
 - Donaciones= 1,200.00 millones (54.18%)

d) Distribución del presupuesto por naturaleza del gasto (En RD\$ y porcentual)¹¹

-
- i. Gasto Corriente= 112,005.2 millones (86.24%)
 - ii. Gasto de Capital= 17,868.5 millones (13.76%)

e) Presupuesto Ministerio de Educación como porcentaje del PIB y del gasto público

-
- i. Presupuesto aprobado como % del PIB= 4.00%
 - ii. Presupuesto aprobado como % del gasto público= 18.55%¹²

⁷ PIB nominal al 2016.

⁸ La tasa del dólar utilizada para calcular el presupuesto fue de 1US\$= RD\$47.21.

⁹ A la tasa de 1US\$=RD\$46.50.

¹⁰ Equivalentes a US\$47.64 millones.

¹¹ Distribuido en función de todas las fuentes de financiamiento.

¹² El presupuesto aprobado para el período 2016 es de RD\$129,873.68 millones y gasto público \$700,236.82 (incluye aplicaciones financieras).

1.3 Situación y composición del presupuesto del Ministerio de Educación

El presupuesto aprobado del Ministerio de Educación para el 2016, tanto de fuentes internas como externas, ascendió a RD\$129,873,682,540. Al finalizar el año, se ejecutó un 97.98% del presupuesto, quedando un monto disponible ascendente a RD\$2,624,312,926. (Con todas las fuentes de financiamiento). De este monto RD\$1,656,288,168 pertenecen a recursos internos (fondo general y contrapartidas) y RD\$968,024,758 recursos externos (préstamos y donaciones).

Esto representa una variación de 9.82% en la ejecución con respecto al año 2015, cuya ejecución ascendió a RD\$115,865,741,686, es decir, una diferencia absoluta de RD\$11,383,627,928 con referencia al presente año.

Tabla 1. Presupuesto vigente Ministerio de Educación 2016

1. Recursos Internos	Presupuesto Vigente	Disponible
Fondo General	127,658,667,540.00	1,656,288,168.29
Total Recursos Internos	127,658,667,540.00	1,656,288,168.29
2. Recursos Externos		
Préstamos	1,015,015,000.00	140,609,954.95
Donaciones	1,200,000,000.00	827,414,802.78
Total Recursos Externos	2,215,015,000.00	968,024,757.73
3. Total Presupuesto	129,873,682,540.00	2,624,312,926.02
Presupuesto Vigente	129,873,682,540.00	2,624,312,926.02

Fuente: Datos extraídos del SIGEF por registro al 26.01.17, a las 10:45 a.m. y organizados en la Oficina de Planificación y Desarrollo Educativo.

El presupuesto en el año 2015, se financió en un 92.13% con recursos del fondo general, que en la práctica son los ingresos fruto de la recaudación ordinaria que hace el Estado dominicano a las personas físicas y empresas¹³. El crédito externo¹⁴ y las donaciones¹⁵, financiaron el 7.87% del presupuesto del MINERD en el 2015. El fondo general aportó RD\$107,371.8 millones del total ejecutado en el 2015, el cual fue de RD\$115,865.7 millones.

Para el ejercicio 2016, el fondo general pasó a tener una participación de 99.02% del total de recursos ejecutados (incremento 6.89 puntos porcentuales), en términos absolutos la diferencia asciende a RD\$18,630.58 millones de pesos. La participación de las demás fuentes descendió con respecto al 2015¹⁶.

¹³ Se incluyen los ingresos no tributarios, en caso de haberse generado en el ejercicio fiscal.

¹⁴ Se refiere al crédito con multilaterales; dígase BID y Banco Mundial.

¹⁵ Se refiere a la donación vía el Apoyo a la Política Sectorial de la Unión Europea (PAPSE 2).

¹⁶ Estas fuentes son ejecutadas en el Programa 17 (CONSTRUCCIÓN Y AMPLIACIÓN DE PLANTELES ESCOLARES), el cual es el dedicado a las aulas y estancias adjudicadas por concurso.

Tabla 2. Ejecución por fuente de financiamiento y etapa del gasto

Fuentes De Financiamiento	Presupuesto	Devengado	Libramiento	Pagado
Recursos Internos	127,658,667,540	126,002,379,372	125,948,198,214	125,890,540,114
Recursos Externos	2,215,015,000	1,246,990,242	1,246,990,242	1,244,818,977
Total Ejecutado (En RD\$)	129,873,682,540	127,249,369,614	127,195,188,456	127,135,359,091
Porcentaje De Ejecución Recursos Internos Sobre Los Recursos Internos Presupuestados	100.00%	98.70%	98.66%	98.61%
Porcentaje De Ejecución Recursos Externos Sobre Los Recursos Externos Presupuestados	100.00%	56.30%	56.30%	56.20%
Participación De Recursos Internos Como % Del Total	98.29%	97.02%	96.98%	96.93%
Participación De Recursos Externos Como % Del Total	1.71%	0.96%	0.96%	0.96%
Total Ejecutado (%)	100.00%	97.98%	97.94%	97.89%

Fuente: Datos extraídos del SIGEF por registro al 26.01.17, a las 10:45 a.m. y organizados en la Oficina de Planificación y Desarrollo Educativo.

Durante el 2016, el presupuesto global del Ministerio de Educación presenta una ejecución en función de todas las fuentes de financiamiento del orden de **97.98%** en función del devengado, **97.94%** en función de los libramientos y **97.89%** en función de lo pagado. Cabe señalar que los recursos registrados pagados que están en tránsito, pero no entregados (ejecutados no pagados) representan el 0.09% de la ejecución total.

Tabla 3. Indicadores de ejecución por fuente de financiamiento

Indicadores (En función del devengado)	MONTOS
Nivel De Participación de los Recursos Internos en el Presupuesto Vigente 2016 (%)	98.29%
Monto No Ejecutado (RD\$)	1,656,288,168.29
Monto No Ejecutado Recursos Internos (%)	1.30%
Nivel De Participación de los Recursos Externos en el Presupuesto 2016 (%)	1.71%
Monto No Ejecutado (RD\$)	968,024,757.73
Monto No Ejecutado Recursos Externos (%)	43.70%
Monto Total No Ejecutado	2,624,312,926.02

Fuente: Datos extraídos del SIGEF por registro al 26.01.17, a las 10:45 a.m. y organizados en la Oficina de Planificación y Desarrollo Educativo.

El presupuesto disponible, es decir, el monto no ejecutado ascendió a RD\$2,624.3 millones. De esta cifra, RD\$1,656.3 millones de pesos corresponden a recursos internos, representando el 1.30% de los recursos internos programados en este renglón, y RD\$968 millones de pesos corresponden a los recursos externos, representando el 43.70% de los recursos externos programados.

Tabla 4. Indicadores de ejecución macro

Indicadores (En función del Devengado)	2015	2016
Presupuesto (Millones RD\$)	119,363,225,100.00	129,873,682,540.00
PIB Corriente (Millones RD\$)	3,068,138,700,000.00	3,285,371,400,000.00
Presupuesto como % PIB	4%	4%
Monto ejecutado	115,865,741,686.00	127,249,369,613.98
Monto ejecutado % PIB	3.78%	3.87%
Monto no ejecutado % PIB	0.11%	0.08%
Ejecución (% del total presupuestado)	97.07%	97.98%

Fuente: Datos extraídos del SIGEF por registro al 26.01.17, a las 10:45 a.m. y organizados en la Oficina de Planificación y Desarrollo Educativo.

Los indicadores macro muestran que para el año 2015 el monto del presupuesto aprobado con respecto al PIB fue de 4.00%, al igual que en el 2016. En el año 2015, el monto real ejecutado representó 3.78% del PIB, y para el 2016, 3.87%, siendo el porcentaje de la ejecución del 2015 inferior al del 2016, al pasar de 97.07% a 97.98% (ver tabla 4).

Tabla 5. Ejecución por unidad ejecutora¹⁷

Unidad Ejecutora	Presupuesto Vigente	Devengado	%
0001 Ministerio de Educación	122,301,199,584	120,308,658,745	98.37%
0002 Oficina de Cooperación Internacional (OCI)	1,357,718,610	1,181,032,366	86.99%
0004 Instituto Nacional de Educación Física	280,095,659	274,544,065	98.02%
0005 Instituto Nacional de Bienestar Magisterial	117,182,618	108,626,916	92.70%
0006 Instituto Dom. de Evaluación e Investigación de la Calidad Educativa	96,154,975	90,134,728	93.74%
0007 Instituto Nacional De Formación y Capacitación Magisterial	1,804,776,216	1,691,508,364	93.72%
0008 Instituto Superior de Formación Docente Salomé Ureña	1,410,304,090	1,228,154,515	87.08%
0009 Instituto Nacional de Atención Integral a Primera Infancia (INAIPI)	2,506,250,788	2,366,709,915	94.43%
TOTAL	129,873,682,540	127,249,369,614	97.98%

Fuente: Datos extraídos del SIGEF por registro al 26.01.17, a las 10:45 a.m. y organizados en la Oficina de Planificación y Desarrollo Educativo.

Se ha de desatacar que para el año 2015, el Instituto Nacional de Educación Física (INEFI), el Instituto Nacional de Bienestar Magisterial (INABIMA), el Instituto Dominicano de Evaluación e Investigación de la Calidad Educativa (IDEICE), el Instituto Nacional de Formación y Capacitación Magisterial (INAFOCAM), el Instituto Superior de Formación Docente Salomé Ureña (ISFODOSU) y el Instituto

¹⁷ También se le denomina a las unidades ejecutoras, Dirección Administrativa y Financiera (DAF). En el caso del MINERD, la DAF 1 representa las ejecutorias del fondo general, las contrapartidas y las donaciones que no se canalizan vía la Oficina de Cooperación Internacional, mientras que la DAF 2 representa la de los préstamos con los organismos multilaterales. Los mismos son ejecutados vía la Oficina de Cooperación Internacional, OCI.

Nacional de Atención Integral a la Primera Infancia (INAIPI) pasaron a ser unidades ejecutoras, en adición al Ministerio de Educación y la Oficina de Cooperación Internacional.

Las unidades ejecutoras presentan la siguiente participación en el devengado del 2016: MINERD 94.55%, INAIPI 1.86%, INAFOCAM 1.33%, ISFODOSU 0.97%, OCI 0.93%, INEFI 0.22%, INABIMA 0.09% e IDEICE 0.07%.

Tabla 6. Ejecución por distribución económica del gasto

Clasificación Económica	Peso Presupuesto%	Presupuesto Vigente	Devengado	%
Gasto Corriente	86.25%	112,019,400,744.59	110,624,041,141.20	98.75%
Gasto De Capital	13.75%	17,854,281,795.41	16,625,328,472.78	93.12%
Total	100.00%	129,873,682,540.00	127,249,369,613.98	97.98%

Fuente: Datos extraídos del SIGEF por registro al 26.01.17, a las 10:45 a.m. y organizados en la Oficina de Planificación y Desarrollo Educativo.

En términos de la desagregación económica, el gasto corriente se ejecutó en un 98.75%, para un aumento de 0.32% con respecto al 2015 cuando se ejecutó en esta clasificación un 98.43%. En términos absolutos, el MINERD pasó de ejecutar RD\$92,121.1 millones a RD\$ 110,624.0 millones, un monto adicional de RD\$ 18,502.9 millones.

En lo que respecta al gasto de capital, en el 2015 se ejecutaron RD\$ 23,744.6 millones y en el 2016 RD\$16,625.3 millones, una diferencia de -7,119.3 millones de pesos. La ejecución del gasto de capital en el 2016 fue equivalente a un 92.84% del total presupuestado y en el 2015 de 93.12%.

Gráfico 1. Ejecución mensual del gasto corriente y capital.

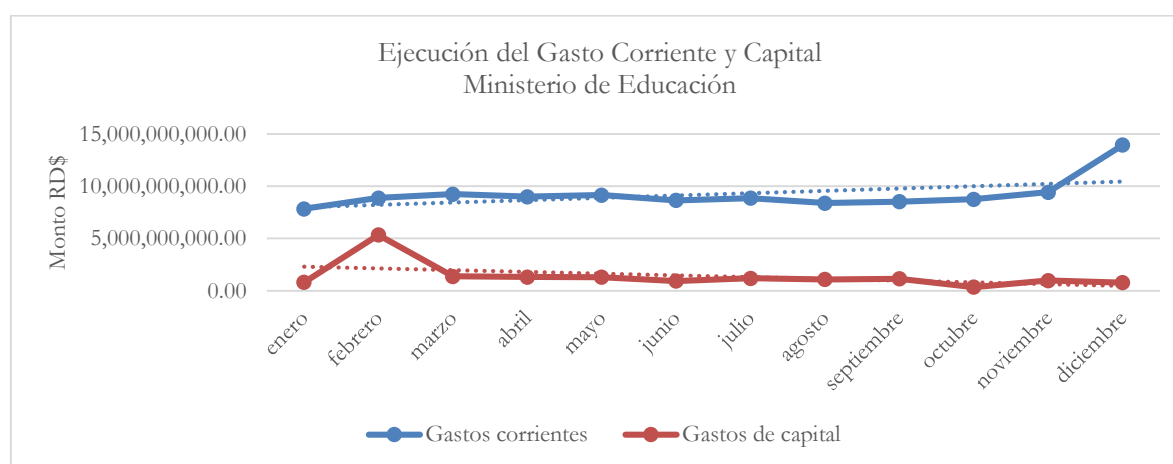

Fuente: Datos extraídos del SIGEF por registro al 26.01.17, a las 10:45 a.m. y organizados en la Oficina de Planificación y Desarrollo Educativo

El gasto corriente promedio por mes ascendió a RD\$ 9,18.7 millones. En el mes de enero, el devengado fue de RD\$ 7,837.4 millones. Al comparar el principio de año con el mes de diciembre, se nota un incremento de 77.77%, es decir, pasó a ejecutarse RD\$ 13,932.9 millones al final del año.

En el caso del gasto de capital, el promedio mensual ascendió a RD\$ 1,385.4 millones. Este presentó una ejecución de RD\$ 813.9 millones en enero del año 2016. En el mes de diciembre se ejecutó un monto de RD\$ 778.5 millones, es decir, una variación de más de -4.35% con respecto al inicio de año.

1.4 Análisis presupuestario por concepto de gasto

Tabla 7. Presupuesto aprobado y ejecutado por concepto del gasto (todas las fuentes de financiamiento-devengado)

Concepto Del Gasto	Peso Programado	Presupuesto Vigente	Presupuesto Ejecutado	Peso Ejecutado	Ejecutado %	Disponible	Peso Disponible
2.1 Remuneraciones Y Contribuciones	61.27%	79,578,186,187	79,269,659,541	61.04%	99.61%	308,526,647	0.24%
2.2 Contratación De Servicios	3.61%	4,688,681,545	4,268,490,225	3.29%	91.04%	420,191,320	0.32%
2.3 Materiales Y Suministros	2.36%	3,062,236,693	2,783,907,863	2.14%	90.91%	278,328,830	0.21%
2.4 Transferencias Corrientes	19.08%	24,773,825,596	24,350,386,528	18.75%	98.29%	423,439,068	0.33%
2.5 Transferencias De Capital	0.07%	96,215,393	96,215,392	0.07%	100.00%	1	0.00%
2.6 Bienes Muebles, Inmuebles E Intangibles	2.89%	3,755,283,832	3,559,761,174	2.74%	94.79%	195,522,657	0.15%
2.7 Obras	10.72%	13,919,253,295	12,920,948,891	9.95%	92.83%	998,304,403	0.77%
Total	100.00%	129,873,682,540	127,249,369,614	97.98%	97.98%	2,624,312,926	2.02%

Fuente: Datos extraídos del SIGEF por registro al 26.01.17, a las 10:45 a.m. y organizados en la Oficina de Planificación y Desarrollo Educativo.

El presupuesto aprobado para el año 2016, según la clasificación por concepto del gasto, muestra que en el presupuesto programado, el 61.27% del gasto corresponde al concepto 1 referente a las remuneraciones y contribuciones, destinándose el 86.24% a *remuneraciones al personal fijo* y el 13.24% a *contribuciones a la Seguridad Social*.

Este concepto presenta una ejecución de 99.61% del año 2016. Para el año 2015, esta cifra ascendió a 99.45%, o sea, una diferencia de 0.16% con respecto al presente año.

El concepto 2 relacionado con la contratación de servicios representa el 3.61% del total de los recursos presupuestados, siendo las cuentas: *otros servicios no incluidos en conceptos anteriores, servicios básicos, y Publicidad, Impresión y Encuadernación*, las que tienen mayor peso, con aportes de 37.47%, 23.50% y 12.27%, respectivamente, dentro de los recursos presupuestados en este renglón.

La contratación de servicios alcanzó una ejecución de 91.04% en el año 2016. En el año 2015 esta cifra ascendió a 90.39%, 0.65 puntos porcentuales por encima del año 2016.

El concepto 3 referente a los materiales y suministros tiene una ponderación de 2.36% del total de recursos presupuestados, impulsado básicamente por *productos de Papel, cartón e impresos* con una participación de 48.30% del total y *productos y útiles varios* con un peso de 23.61%. Ambos programas representan el 71.91% del total de recursos programados en este concepto.

Cabe destacar que este concepto presentó una ejecución de 90.91% con respecto al total programado para *materiales y suministros*. Esta ejecución difiere en 4.21% puntos porcentuales a la del año 2015.

Por otro lado, las transferencias corrientes (concepto 4), representan el 19.08% del total presupuestado. Estas están compuestas por las transferencias a instituciones públicas descentralizadas, juntas regionales, distritales y centros educativos –ver tabla 4-. Mientras que las transferencias de capital (objeto 5), presentan una participación de 0.07% del programado.

Las transferencias corrientes alcanzaron una ejecución de 98.29% (0.17 puntos por debajo del 2015), mientras que las transferencias de capital presentaron ejecución de 100.00% en el 2016¹⁸.

Tabla 8. Ejecución por entidad receptora en función del devengado.¹⁹

	Entidad Receptora	Programado	Devengado	%
2033	Seguro Médico de los Maestros	349,821,565	349,161,667	99.81%
2047	Politécnico Educativo	279,341,481	230,939,249	82.67%
2062	Centro Infantil Hainamosa	28,600,000	28,599,996	100.00%
2128	Instituto Panamericano de Geografía e Historia	9,409,779	9,409,776	100.00%
2181	Instituto Politécnico de San Cristobal	61,157,850	61,157,849	100.00%
2182	Instituto Politécnico de Dajabón	53,441,718	53,441,717	100.00%
2247	Juntas Distritales de Educación	30,468,961	30,468,960	100.00%
2248	Juntas Regionales de Educación	57,978,308	32,449,655	55.97%
2249	Juntas de Centros Educativos	1,784,510,345	1,717,220,537	96.23%
5155	Instituto de Formación Técnico Profesional (INFOTEP)	89,661,201	89,661,201	100.00%
5170	Instituto Nacional de Bienestar Estudiantil	13,363,444,273	13,363,444,273	100.00%
9992	Organización no Gubernamental en el Área de Educación	539,113,678	538,869,284	99.95%
	Total	16,646,949,158	16,504,824,165	99.15%

Fuente: Datos extraídos del SIGEF por registro al 26.01.17, a las 10:45 a.m. y organizados en la Oficina de Planificación y Desarrollo Educativo.

¹⁸ Este objeto no tenía recursos presupuestados en el año 2014.

¹⁹ Ver detalle en anexo 3.

Tabla 9. Transferencias corrientes a instituciones públicas y privadas en el año 2016.

Programática	Programa y Auxiliar	Presupuesto Vigente	Devengado 2016	Porcentaje de Ejecución	Participación en la Ejecución	Descripción
01.00.00.0001	Dirección y Coordinación Superior.	3,100,000	3,078,371	99.30%	0.01%	
2.4.7.2	Transferencias corrientes a organismos internacionales	3,100,000	3,078,371	99.30%	0.01%	
11.00.00.0001	Dirección y Coordinación Técnica del Sistema Educativo.	5,000	-	0.00%	0.00%	
2.4.1.2	Ayudas y donaciones a personas	5,000	-	0.00%	0.00%	Ayudas y donaciones a personas
11.00.00.0002	Desarrollo Curricular y Material de Apoyo Escolar.	7,171,000	0.00	0.00%	0.00%	
2.4.1.2	Ayudas y donaciones a personas	437,000	0.00	0.00%	0.00%	Ayudas y donaciones a personas
2.4.1.4	Becas y viajes de estudios	6,734,000	0.00	0.00%	0.00%	Becas y viajes de estudios
12.02.00.0002	Servicios de Atención Integral a la Primera Infancia.	76,336	0.00	0.00%	0.00%	
2.4.1.6	Transferencias corrientes a instituciones sin fines de lucro	76,336	0.00	0.00%	0.00%	Organización No Gubernamental en el Área de Educación
13.00.00.0003	Educación Especial.	1,980,000	0.00	0.00%	0.00%	
2.4.1.4	Becas y viajes de estudios	1,980,000	0.00	0.00%	0.00%	Becas y viajes de estudios
14.01.00.0001	Dirección y Coordinación de Media	10,000,000	9,959,614	99.60%	0.04%	
2.4.1.6	Transferencias corrientes a asociaciones sin fines de lucro	10,000,000	9,959,614	99.60%	0.04%	
14.01.00.0002	Servicios de Educación Media General.	641,045,629	498,368,568	77.74%	2.05%	
2.4.1.2	Ayudas y donaciones a personas	641,045,629	498,368,568	77.74%	2.05%	Bono Escolar Estudiante Progreso
14.02.00.0002	Enseñanza Técnico Profesional.	174,253,600	150,565,500	86.41%	0.62%	
2.4.1.2	Ayudas y donaciones a personas	174,253,600	150,565,500	86.41%	0.62%	Bono Escolar Estudiante Progreso
14.03.00.0002	Servicios de Enseñanza en Artes.	18,900,000	18,900,000	100.00%	0.08%	
2.4.1.2	Ayudas y donaciones a personas	18,900,000	18,900,000	100.00%	0.08%	Bono Escolar Estudiante Progreso
18.01.00.0001	Dirección y Coordinación Superior en Educación.	33,749,889	32,827,907	97.27%	0.13%	
2.4.1.2	Ayudas y donaciones a personas	2,600,000	2,519,220	96.89%	0.01%	Ayudas y donaciones a personas
2.4.1.3	Premios literarios, deportivos y culturales	200,000	0.00	0.00%	0.00%	Premios estudiantes ISFODOSU
2.4.1.4	Becas y viajes de estudios	30,939,889	30,298,687	97.93%	0.12%	Becas y viajes de estudio
9992	ORGANIZACION NO GUBERNAMENTAL EN EL AREA DE EDUCACIÓN					
2.4.1.6	Transferencias corrientes a asociaciones sin fines de lucro	10,000	10,000	100.00%	0.00%	
18.01.00.0002	Servicios de Formación en Educación Superior Docente.	81,977,620	81,505,050	99.42%	0.33%	
2.4.1.2	Ayudas y donaciones a personas	81,977,620	81,505,050	99.42%	0.33%	Ayudas y donaciones a personas
18.01.00.0003	Escuela de Directores.	2,428,000	2,326,300	95.81%	0.01%	
2.4.1.2	Ayudas y donaciones a personas	2,428,000	2,326,300	95.81%	0.01%	Ayudas y donaciones a personas

Programática	Programa y Auxiliar	Presupuesto Vigente	Devengado 2016	Porcentaje de Ejecución	Participación en la Ejecución	Descripción
18.02.00.0002	Gestión de Servicios de Formación y Capacitación en Educación Superior Docente	1,557,247,202	1,476,271,992	94.80%	6.06%	
2.4.1.4	Becas y viajes de estudios	1,557,247,202	1,476,271,992	94.80%	6.06%	Becas y viajes de estudio INAFOCAM
98.00.00.0000	Administración De Contribuciones Y Transferencias	6,554,578,607	6,549,703,837	99.93%	26.90%	
2.4.1.1	Prestaciones a la seguridad social	5,634,217,075	5,630,260,778	99.93%	23.12%	Apropiación para los pensionados y Carga Fija de los Jubilados del Sistema de Educación Pre-Universitaria.
2.4.1.2	Ayudas y donaciones a personas	31,436,289	31,422,109	99.95%	0.13%	Ayudas y donaciones a personas
2033	SEGURO MÉDICO DE LOS MAESTROS					
2.4.1.5	Transferencias corrientes a empresas del sector privado	349,821,565	349,161,667	99.81%	1.43%	SEMMA
9992	ORGANIZACION NO GUBERNAMENTAL EN EL AREA DE EDUCACIÓN					
2.4.1.6	Transferencias corrientes a asociaciones sin fines de lucro	539,103,678	538,859,284	99.95%	2.21%	ASFL
	I. Sub-Total Transferencias Corrientes al Sector Privado	9,086,512,882	8,823,507,139	97.11%	36.24%	
11.00.00.0001	Dirección y Coordinación Técnica del Sistema Educativo	75,888,329	44,475,665	58.61%	0.18%	
2047	POLITÉCNICO EDUCATIVO					
2.4.9.1	Transferencias corrientes destinadas a otras instituciones públicas	28,010,020	12,114,210	43.25%	0.05%	Gastos Operativos Politécnicos Sector Público
2247	JUNTAS DISTRITALES DE EDUCACION					
2.4.9.1	Transferencias corrientes destinadas a otras instituciones públicas	0.99	0.00	0.00%	0.00%	Gastos Operativos Distritos Sector Público
2248	JUNTAS REGIONALES DE EDUCACION					
2.4.9.1	Transferencias corrientes destinadas a otras instituciones públicas	47,878,308	32,361,455.40	67.59%	0.13%	Gastos Operativos Regionales Sector Público
11.00.00.0013	Servicios de Educación Física	30,468,960	30,468,960	100.00%	0.13%	
2247	JUNTAS DISTRITALES DE EDUCACION					
	Transferencias corrientes destinadas a otras instituciones públicas	30,468,960	30,468,960.00	100.00%	0.13%	Gastos Operativos Distritos Sector Público
12.01.00.0002	Educación Inicial	21,195,353	0.00	0.00%	0.00%	
2047	POLITÉCNICO EDUCATIVO					
2.4.9.1	Transferencias corrientes destinadas a otras instituciones públicas	484,679	0.00	0.00%	0.00%	Gastos Operativos Politécnicos Sector Público
2249	JUNTAS DE CENTROS EDUCATIVOS					

Programática	Programa y Auxiliar	Presupuesto Vigente	Devengado 2016	Porcentaje de Ejecución	Participación en la Ejecución	Descripción
2.4.9.1	Transferencias corrientes destinadas a otras instituciones públicas	20,710,674	0.00	0.00%	0.00%	Gastos Operativos Centros del Nivel y/o Modalidad Sector Público
13.00.00.0002	Enseñanza Básica	680,848,542	642,608,314	94.38%	2.64%	
2047	POLITÉCNICO EDUCATIVO					
2.4.9.1	Transferencias corrientes destinadas a otras instituciones públicas	6,480,000	0.00	0.00%	0.00%	Gastos Operativos Politécnicos Sector Público
2249	JUNTAS DE CENTROS EDUCATIVOS					
2.4.9.1	Transferencias corrientes destinadas a otras instituciones públicas	674,368,542	642,608,314	95.29%	2.64%	Gastos Operativos Centros del Nivel y/o Modalidad Sector Público
13.00.00.0003	Educación Especial	18,960,000	0.00	0.00%	0.00%	
2047	POLITÉCNICO EDUCATIVO					
2.4.9.1	Transferencias corrientes destinadas a otras instituciones públicas	18,960,000	0.00	0.00%	0.00%	Gastos Operativos Politécnicos Sector Público
14.01.00.0002	Servicios De Educación Media General	1,007,662,144	1,001,861,489	99.42%	4.11%	
2047	POLITÉCNICO EDUCATIVO					
2.4.9.1	Transferencias corrientes destinadas a otras instituciones públicas	23,760,000	22,985,290	96.74%	0.09%	Gastos Operativos Politécnicos Sector Público
2249	JUNTAS DE CENTROS EDUCATIVOS					
2.4.9.1	Transferencias corrientes destinadas a otras instituciones públicas	983,902,144	978,876,199	99.49%	4.02%	Gastos Operativos Centros del Nivel y/o Modalidad Sector Público
14.02.00.0002	Servicios De Enseñanza Técnico Profesional	348,185,138	339,039,312	97.37%	1.39%	
2047	POLITÉCNICO EDUCATIVO				0.00%	
2.4.9.1	Transferencias corrientes destinadas a otras instituciones públicas	204,985,570	195,839,749	95.54%	0.80%	Gastos Operativos Politécnicos Sector Público
2062	CENTRO INFANTIL HAINAMOSA					
2.4.9.1	Transferencias corrientes destinadas a otras instituciones públicas	28,600,000	28,599,996	100.00%	0.12%	Gastos Operativos del Centro en Cuestión
2181	INSTITUTO POLITECNICO DE SAN CRISTOBAL					
2.4.9.1	Transferencias corrientes destinadas a otras instituciones públicas	61,157,850	61,157,849	100.00%	0.25%	Gastos Operativos del Centro en Cuestión
2182	INSTITUTO POLITECNICO DE DAJABON					
2.4.9.1	Transferencias corrientes destinadas a otras instituciones públicas	53,441,718	53,441,717	100.00%	0.22%	Gastos Operativos del Centro en Cuestión
14.03.00.0002	Servicios De Enseñanza En Artes	7,433,248	0.00	0.00%	0.00%	
2047	POLITÉCNICO EDUCATIVO					Gastos Operativos Politécnicos Sector Público
2.4.9.1	Transferencias corrientes destinadas a otras instituciones públicas	7,041,212	0.00	0.00%	0.00%	
2249	JUNTAS DE CENTROS EDUCATIVOS					Gastos Operativos Centros del Nivel y/o Modalidad Sector Público
2.4.9.1	Transferencias corrientes destinadas a otras instituciones públicas	392,036	0.00	0.00%	0.00%	

Programática	Programa y Auxiliar	Presupuesto Vigente	Devengado 2016	Porcentaje de Ejecución	Participación en la Ejecución	Descripción
15.00.00.0003	Educación Básica De Adultos	42,067,199	34,311,517	81.56%	0.14%	
2249	JUNTAS DE CENTROS EDUCATIVOS					
2.4.9.1	Transferencias corrientes destinadas a otras instituciones públicas	42,067,199	34,311,517	81.56%	0.14%	Gastos Operativos Centros del Nivel y/o Modalidad Sector Público
15.00.00.0004	Educación Laboral	70,004,508	61,424,508	87.74%	0.25%	
2047	POLITÉCNICO EDUCATIVO					
2.4.9.1	Transferencias corrientes destinadas a otras instituciones públicas	8,580,000	0.00	0.00%	0.00%	Gastos Operativos Politécnicos Sector Público
2249	JUNTAS DE CENTROS EDUCATIVOS					
2.4.9.1	Transferencias corrientes destinadas a otras instituciones públicas	61,424,508	61,424,508	100.00%	0.25%	Gastos Operativos Centros del Nivel y/o Modalidad Sector Público
15.00.00.0005	Educación Media De Adultos	1,645,242	0.00	0.00%	0.00%	
2249	JUNTAS DE CENTROS EDUCATIVOS					
2.4.9.1	Transferencias corrientes destinadas a otras instituciones públicas	1,645,242	0.00	0.00%	0.00%	Gastos Operativos Centros del Nivel y/o Modalidad Sector Público
18.01.00.0001	Dirección y Coordinación Superior en Educación.	10,100,000	88,200	0.87%	0.00%	
2248	JUNTAS REGIONALES DE EDUCACION					
2.4.9.1	Transferencias corrientes destinadas a otras instituciones públicas[1]	10,100,000	88,200	0.87%	0.00%	Gastos Operativos Regionales Sector Público
98.00.00.0000	Administración De Contribuciones Y Transferencias	9,409,779	9,409,776.00	100.00%	0.04%	
2128	INSTITUTO PANAMERICANO DE GEOGRAFIA E HISTORIA					
2.4.9.1	Transferencias corrientes destinadas a otras instituciones públicas	9,409,779	9,409,776	100.00%	0.04%	Para Gastos Operativas de la Instancia en cuestión. Aprobado por Decreto.
99.00.00.0000	Administración De Contribuciones Especiales	13,363,444,273	13,363,444,273	100.00%	54.88%	
5170	INSTITUTO NACIONAL DE BIENESTAR ESTUDIANTIL					
2.4.2.2	Transferencias corrientes a instituciones descentralizadas y autónomas	13,363,444,273	13,363,444,273	100.00%	54.88%	Gastos para los Programas de Alimentación en los Niveles y Modalidades beneficiados, así como para los Programas de Apoyo a la Vulnerabilidad.
II. Sub-Total Transferencias Corrientes al Sector Público		15,687,312,714	15,527,132,014	98.98%	63.76%	
III. Total General Transferencias Corrientes MINERD 2016		24,773,825,596	24,350,639,152	98.29%	100.00%	

Fuente: Datos extraídos del SIGEF por registro al 26.01.17, a las 10:45 a.m. y organizados en la Oficina de Planificación y Desarrollo Educativo.

El concepto 4 está constituido por las transferencias corrientes que se realizan al sector privado y al sector público.

Dentro de las transferencias corrientes al sector privado se encuentran las ayudas y donaciones para personas, como por ejemplo, el Bono Escolar Estudiando Progreso, el cual es un incentivo para beneficiar a los estudiantes del Nivel Medio, pertenecientes a familias que viven en situaciones de extrema pobreza y que busca reducir la deserción. En esta categoría también se encuentra el Programa de Reducción de la Repitencia y Sobreedad, las asociaciones sin fines de lucro y el Seguro Médico para Maestros.

Las transferencias corrientes al sector privado presentaron una asignación presupuestaria de 9,086.5 millones de pesos, de los cuales se ejecutó el 97.11%.

Por otra parte, las transferencias al sector público están compuestas por los politécnicos, las juntas y otras instituciones descentralizadas del Ministerio de Educación.

Para el 2016, estas transferencias presentaron un presupuesto de 15,687.3 millones de pesos y una ejecución del 98.98%.

El Objeto 6, relacionado a los bienes, muebles, Inmuebles e Intangibles, presenta un peso de 2.89% en el presupuesto del año 2016. Esta participación está influenciada principalmente por las cuentas de *Edificios, Estructuras, Tierras, Terrenos y Objetos De Valor* con un peso de 38.30%, *Mobiliario y Equipo* con 26.99%, *Mobiliario y Equipo Educativo y Recreativo* con un peso de 23.68%.

Los bienes, muebles, inmuebles e intangibles registraron un devengado ascendente a 94.79%. Para el año 2015, presentó una ejecución de 91.90%.

Finalmente, el concepto 7, relacionado a las obras, cuenta una ponderación de 10.72% del total de recursos programados. Esto tiene su explicación en la activa participación de la cuenta *obras en edificaciones*, la cual es responsable del 99.97% de los recursos destinados a este objeto.

Este objeto presenta una ejecución de 92.83% en el año 2016. Mientras que en el año 2015 se había ejecutado el 92.56%.

Gráfico 2. El peso de concepto del gasto de la ejecución en función del devengado. Por todas las fuentes de financiamiento.

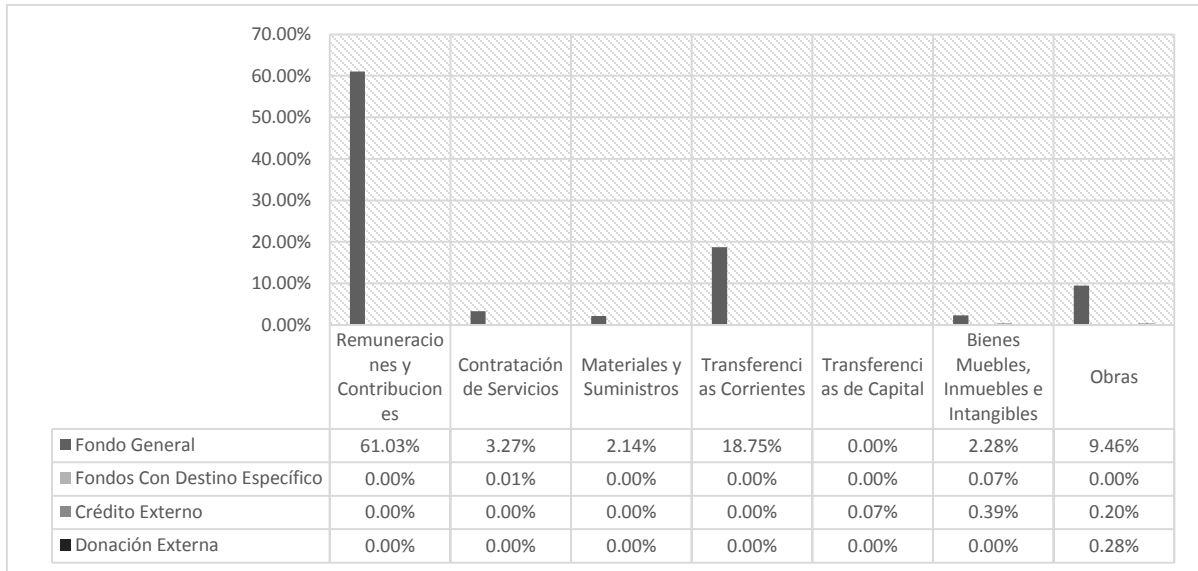

Fuente: Datos extraídos del SIGEF por registro al 26.01.17, a las 10:45 a.m. y organizados en la Oficina de Planificación y Desarrollo Educativo

Los conceptos relacionados con las remuneraciones y contribuciones, la adquisición de materiales y suministros, así como las transferencias corrientes han sido financiados con financiamiento interno.

Por otra parte, los conceptos vinculados a las transferencias de capital y la contratación de obras recibieron financiamiento externo.

El concepto de contratación de servicios es financiado por fuentes internas en un 99.918%, 0.002% con Crédito Externo y 0.080% con Donación Externa.

Por otro lado, el 100% de los recursos de las transferencias de capital son financiados con crédito externo. Mientras que los gastos del concepto de bienes, muebles, inmuebles e intangibles fueron financiados en un 85.597% por fondo general, 2.595% con crédito externo y 14.403% con donación externa. Por último, los recursos del concepto de obras son financiados en un 95.089% con fuentes internas, 2.054% con crédito externo y 2.857% con donación externa.

Gráfico 3. El peso de concepto del gasto en función de lo presupuestado y lo ejecutado (devengado).

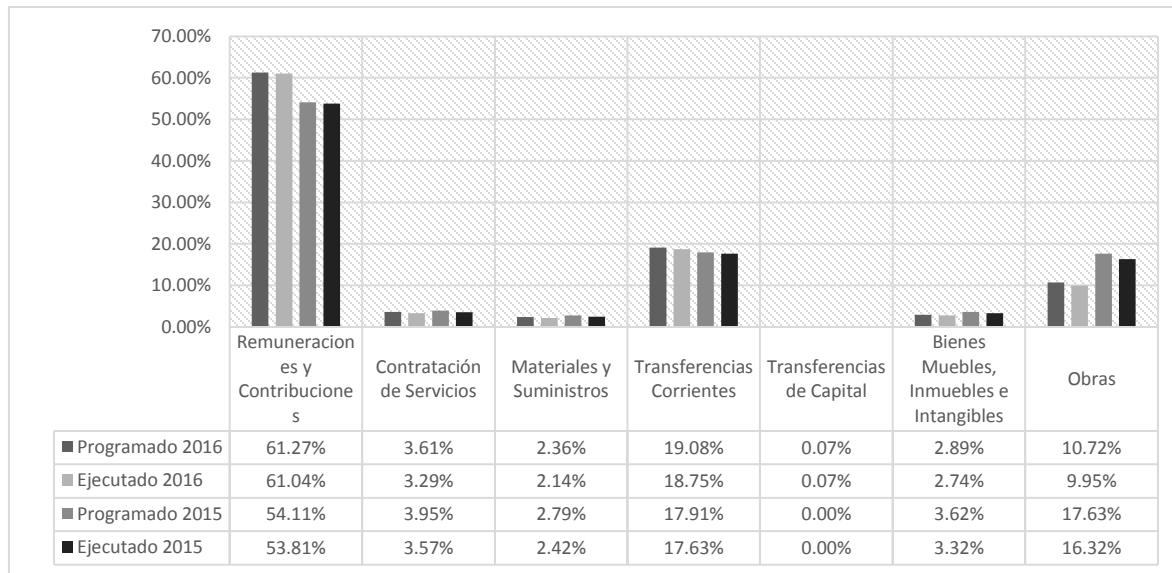

Fuente: Datos extraídos del SIGEF por registro al 26.01.17, a las 10:45 a.m. y organizados en la Oficina de Planificación y Desarrollo Educativo

En el año 2016 el monto presupuestado en el concepto de *remuneraciones y contribuciones* presentó un peso de **61.27%** con respecto al presupuesto del MINERD. Mientras que en el año 2015 esta cifra ascendió a **54.11%**.

En cuanto a la ejecución con respecto al total ejecutado, las *remuneraciones y contribuciones* tienen un incremento de **7.23%** en el año 2016.

En el año 2016, la *contratación de servicios* exhibió un peso de **3.61%** con relación al presupuesto total, mientras que en el año 2015 esta cifra ascendió a **3.95%**.

Con relación al peso de la ejecución de este concepto con relación al monto total ejecutado total en el año, tuvo una participación de **3.29%**. Esto representa una reducción de **0.28%** con respecto al año anterior.

Mientras que el concepto de *materiales y suministros*, presentó una diferencia de **-0.28%** en el peso de la ejecución con respecto al programado en el año 2015, es decir, en el año 2016 este concepto presentó una participación de **2.14%** en el monto total ejecutado.

Por otra parte el concepto de *transferencias corrientes* presentó un peso de **19.08%** con respecto al programado, mientras que esta cifra era de un **17.91%** en el año 2015.

La participación de este concepto en el monto ejecutado presenta un crecimiento de **1.12%** con respecto al año 2015.

Las *transferencias de capital* tienen una participación del 0.07% en el presupuesto del año 2016. Mientras que en la ejecución presentó una participación de 0.07%. En el año 2015 a este concepto no se le asignaron recursos.

En el presente año el concepto de *bienes muebles, inmuebles e intangibles* presentó un peso de 2.89% con respecto al programado, mientras que en el año 2015 esta cifra ascendió a 3.62%.

Este concepto muestra una reducción de 0.58% en la participación en el monto ejecutado.

Por último, el concepto de *obras* presentó una participación de 10.72% del presupuesto del MINERD. Este el concepto exhibió una diferencia de **-6.37%** en el peso de la ejecución con respecto al ejecutado en el año 2015.

Gráfico 4. Ejecución del presupuesto total por concepto del gasto como % del total ejecutado en función del devengado 2015-2016.

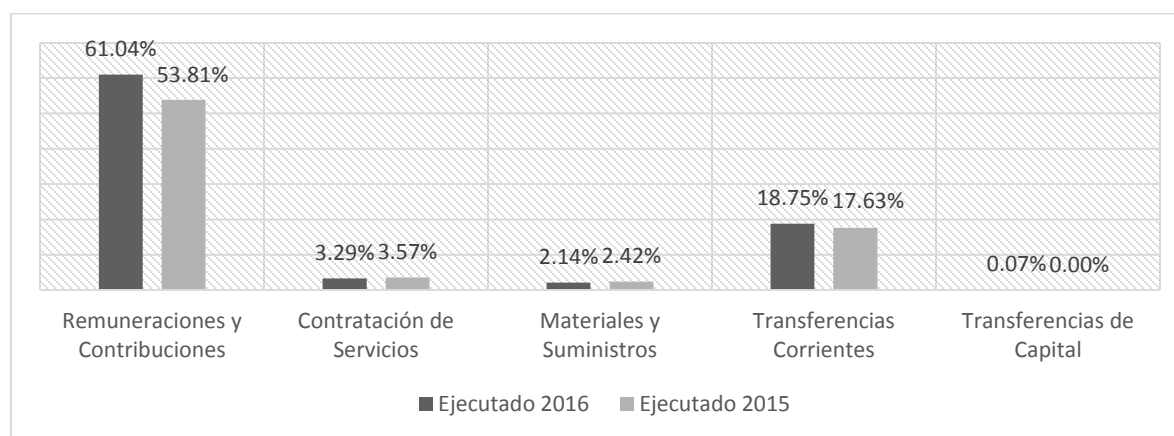

Fuente: Datos extraídos del SIGEF por registro al 26.01.17, a las 10:45 a.m. y organizados en la Oficina de Planificación y Desarrollo Educativo

Tabla 10. Variaciones absolutas (RD\$) y porcentuales entre la ejecución 2015-2016 por concepto del gasto (todas las fuentes de financiamiento).

Concepto	Variación Absoluta	Variación Porcentual
2.1 Remuneraciones Y Contribuciones	15,041,223,610.3	23.42%
2.2 Contratación De Servicios	8,583,071.47	0.20%
2.3 Materiales Y Suministros	-101,102,442.51	-3.50%
2.4 Transferencias Corrientes	3,301,053,410.18	15.68%
2.5 Transferencias De Capital	96,215,392.41	0.00%
2.6 Bienes Muebles, Inmuebles E Intangibles	-407,729,615.82	-10.28%
2.7 Obras	-6,554,615,497.98	-33.66%
TOTAL	11,383,627,928.01	9.82%

Fuente: Datos extraídos del SIGEF por registro al 26.01.17, a las 10:45 a.m. y organizados en la Oficina de Planificación y Desarrollo Educativo

Las variaciones del devengado en el año 2016 con relación al 2015 (ver tabla 10), reflejan un aumento de 9.82%, destacándose el incremento del concepto del gasto de las remuneraciones y contribuciones (23.42%) y de las Transferencias Corrientes (15.68%). Mientras que los concepto de *Bienes Muebles, Inmuebles E Intangibles* y *Obras* muestran disminuciones de 10.28% y 33.66%, respectivamente, con referencia al año 2015.

Gráfico 5. Montos ejecutados por concepto de gasto en función del devengado, 2015-2016.

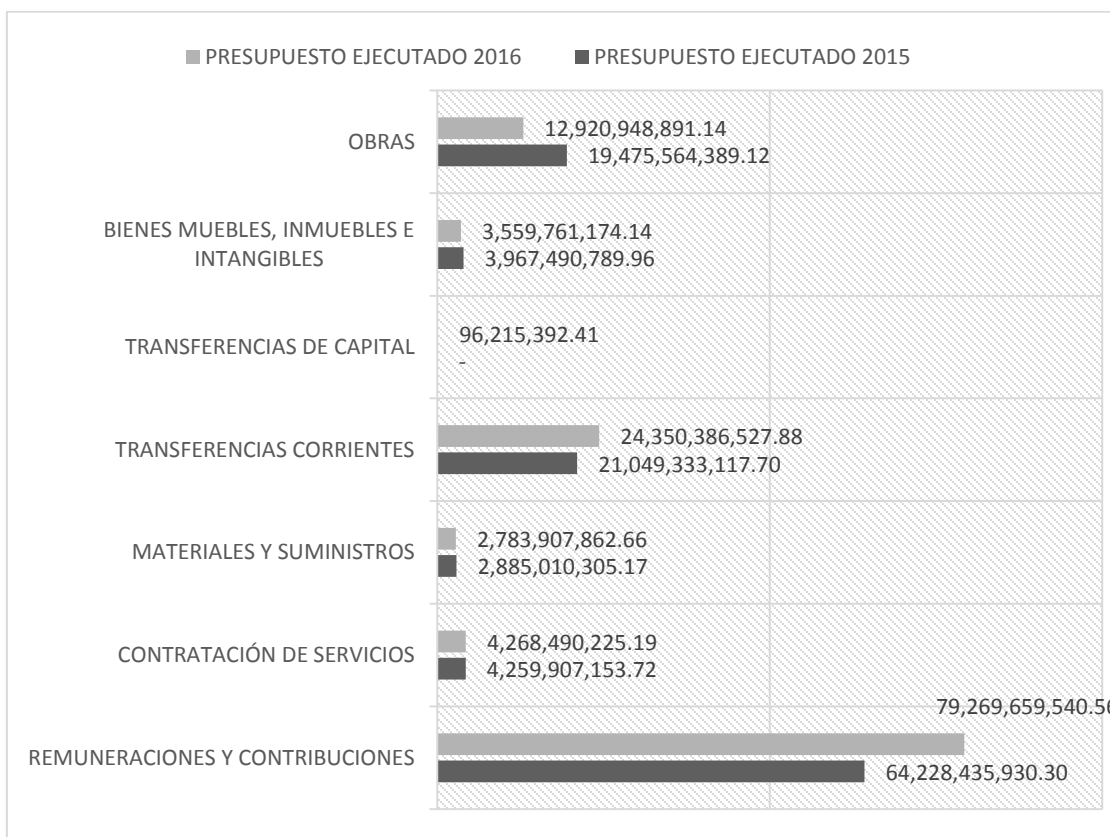

Fuente: Datos extraídos del SIGEF por registro al 26.01.17, a las 10:45 a.m. y organizados en la Oficina de Planificación y Desarrollo Educativo

1.5 Análisis presupuestario por programa

Con miras al ejercicio 2016, la estructura programática presentó modificaciones con respecto al 2015.

ESTRUCTURA PROGRAMÁTICA 2016	
01	ACTIVIDADES CENTRALES
0001	Dirección y Coordinación Superior.
0002	Planificación Educativa
0003	Gestión de los Recursos Educativos.
0004	Gestión y Desarrollo Tecnológico.
0007	Capacitación y entrenamiento a docentes
0010	Aplicación de la Metodología de diagnóstico, análisis y publicación de resultados.
0011	Gestión y Coordinación de los Servicios de Bienestar Magisterial.
0012	Cooperación Internacional.
02	PROYECTOS CENTRALES
0051	Construcción de 79 Aulas para el Nivel Básico y Medio a Nivel Nacional
11	SERVICIOS TÉCNICOS PEDAGÓGICOS
0001	Dirección y Coordinación Técnica del Sistema Educativo.
0002	Desarrollo Curricular y Material de Apoyo Escolar.
0003	Apoyo y Orientación Psicológica.
0004	Supervisión Educativa.
0005	Evaluación de la Calidad Educativa.
0006	Fomento de Participación Comunitaria.
0007	Coordinación de Actividades Culturales Escolares.
0008	Coordinación de Medios Educativos.
0011	Implementación de Políticas de Evaluación e Investigación de la Calidad Educativa.
0013	Servicios de Educación Física.
12	SERVICIOS DE EDUCACIÓN INICIAL
01	Servicios de Educación Pre-primaria (5-6 años).
0001	Dirección y Coordinación.
0002	Servicios de Educación Pre-primaria.
02	Servicios de Atención Integral a la Primera Infancia (0-5 años)
0001	Dirección y Coordinación.
0002	Servicios de Atención Integral a la Primera Infancia.
13	SERVICIOS DE EDUCACIÓN BÁSICA
0001	Dirección y Coordinación.
0002	Enseñanza Básica.
0003	Educación Especial.
14	SERVICIOS DE EDUCACIÓN MEDIA
00	Dirección y Coordinación.
0001	Dirección y Coordinación.
0051	Construcción de los Centros del Formación Hotelera del Este
01	Enseñanza de Media General.
0001	Dirección y Coordinación.
0002	Servicios de Educación Media General.
02	Enseñanza Técnico Profesional.
0001	Dirección y Coordinación.
0002	Servicios de Enseñanza Técnico Profesional.
03	Enseñanza en Arte.
0001	Dirección y Coordinación.
0002	Servicios de Enseñanza en Artes.
15	Servicios de Educación de Adultos.
0001	Dirección y Coordinación.
0002	Alfabetización de Adultos.
0003	Educación Básica de Adultos.
0004	Educación Laboral.
0005	Educación Media de Adultos.
17	Construcción, Ampliación y Rehabilitación de Planteles Escolares.
00	Obras de Arrastre.
01	Construcción De Estancias Infantiles (Fase 2).
02	Construcción y Ampliación De Planteles Escolares (Fase 2).
03	Construcción y Ampliación De Planteles Escolares (Fase 3).
18	Formación y Desarrollo de la Carrera Docente.

00	Certificación Docente.
0001	Certificación Docente.
01	Formación y Certificación Superior en Educación.
0001	Dirección y Coordinación Superior en Educación.
0002	Servicios de Formación en Educación Superior Docente.
0003	Escuela de Directores.
02	Gestión de Servicios Formación y Capacitación Magisterial.
0001	Dirección y Coordinación Superior en Educación.
0002	Gestión de Servicios de Formación y Capacitación en Educación Superior Docente
98	Administración de Activos, Pasivos y Transferencias.
0000	PENSIONES Y JUBILACIONES
2033	SEGURO MÉDICO DE LOS MAESTROS
2128	INSTITUTO PANAMERICANO DE GEOGRAFIA E HISTORIA
9992	ORGANIZACION NO GUBERNAMENTAL EN EL AREA DE EDUCACIÓN
99	ADMINISTRACION DE ACTIVOS, PASIVOS Y TRANSFERENCIAS
5155	INSTITUTO DE FORMACION TECNICO PROFESIONAL (INFOTEP)
5170	INSTITUTO NACIONAL DE BIENESTAR ESTUDIANTIL

Fuente: Oficina de Planificación y Desarrollo Educativo.

Programa 1. Actividades Centrales

- Se excluyen las actividades 0008.*Contratación De Consultoría* y 0009.*Equipamiento*.
- Se crea la actividad 0013.*Cooperación Internacional*. Esta consolida el gasto de la Oficina de Cooperación Internacional (OCI).

Programa 11. Servicios Técnicos Pedagógicos

- Las actividades 0009. *Certificación Docente*, 0010.*Formación Superior en Educación* y 0012.*Formación y Capacitación Magisterial*, pasan a formar parte del Programa 18.

Programa 12. Servicios de Educación Inicial

- Se crean los Subprogramas 01.*Servicios de Educación Pre-primaria (5-6 años)* y 02.*Servicios de Atención Integral a la Primera Infancia (0-5 años)*.

Programa 18. Formación y Desarrollo de la Carrera Docente.

- Se crea el Programa 18.*Formación y Desarrollo de la Carrera Docente* con los Subprogramas 00.*Certificación Docente*, 01.*Formación y Certificación Superior en Educación* y 02.*Gestión de Servicios Formación y Capacitación Magisterial*.

Programa 18. Formación y Desarrollo de la Carrera Docente.

- Se incluye el Instituto de Formación Técnico Profesional (INFOTEP) como entidad receptora 5155.

En la práctica, esta organización nos ayuda a tener un criterio más claro de los costos reales del gasto directo a los niveles educativos y los gastos de gestión y/o administrativos (dentro y fuera de los niveles). Por extensión, simplifica los cálculos tendientes al costo por estudiante.

Tabla 11. Ejecución en función del devengado de los programas presupuestarios

Programática	Porcentaje Del Total Programado 2016	Presupuesto Vigente 2016	Ejecutado 2016	Participación de la Ejecución Respecto Al Programado 2016	Ejecutado En Relación Al Programado %
1 Actividades centrales	8.82%	11,450,358,824	11,214,085,996	8.63%	97.94%
2 Proyectos Centrales.	0.91%	1,183,852,117	369,174,110	0.28%	31.18%
11 Servicios Técnicos Pedagógicos y Supervisión.	1.16%	1,505,968,071	1,415,191,523	1.09%	93.97%
12 Servicios de Educación Inicial.	2.52%	3,274,200,304	3,093,470,296	2.38%	94.48%
13 Servicios de Educación Básica.	38.50%	49,995,550,765	49,718,725,155	38.28%	99.45%
14 Servicios de Educación Media.	16.33%	21,208,453,582	20,939,818,058	16.12%	98.73%
15 Servicios de Educación de Adultos.	4.32%	5,604,188,512	5,419,627,185	4.17%	96.71%
17 Construcción, Ampliación y Rehabilitación de Planteles Escolares.	9.56%	12,412,382,007	12,140,841,135	9.35%	97.81%
18 Formación y Desarrollo de la Carrera Docente.	2.48%	3,215,080,306	2,919,662,879	2.25%	90.81%
98 Administración de Contribuciones Especiales.	5.05%	6,563,988,386	6,559,113,613	5.05%	99.93%
99 Administración de Activos, Pasivos y Transferencias.	10.36%	13,459,659,666	13,459,659,665	10.36%	100.00%
TOTAL	100.00%	129,873,682,540	127,249,369,614	97.98%	97.98%

Fuente: Datos extraídos del SIGEF por registro al 26.01.17, a las 10:45 a.m. y organizados en la Oficina de Planificación y Desarrollo Educativo

El Ministerio de Educación (MINERD), en el marco del presupuesto por resultados, según la Estructura Programática 2016, muestra la ejecución presupuestaria en 11 programas.

El Programa 01 que incluye las **Actividades Centrales** del Ministerio cuenta con el 8.82% de los recursos programados y una ejecución que alcanzó el 97.94%, impulsada básicamente por los sueldos del personal administrativo.

En el mismo orden, el Programa 02 **Proyectos Centrales** tiene un peso de 0.91% en el presupuesto y alcanzó una ejecución de 31.18% del total.

Mientras que el Programa 11 **Servicios Técnicos Pedagógicos** presenta una ponderación de 1.16% y registró una ejecución de 93.97% durante el año.

En tanto que el Programa 12 **Servicios de Educación Inicial** presenta un peso de 2.52% dentro de los recursos programados, con una ejecución de 94.48% con respecto a lo programado.

De igual manera se destaca el Programa 13 *Servicios de Educación Básica*, el cual presenta la mayor participación dentro de los recursos programados en el año 2016 (38.50%), con una ejecución de 99.45%, determinado básicamente por los sueldos fijos para los docentes.

Por otra parte, el Programa 14 *Servicios de Educación Media* tiene un peso de 16.33% del total de recursos programados, registró una importante ejecución de 98.73%, por la ampliación de programas y el reforzamiento de servicio en esta área.

El Programa 15 *Servicios de Educación de Adultos* tiene una participación de 4.32%²⁰, obtuvo una ejecución de 96.71% en el período bajo análisis.

Con respecto al Programa 17 *Construcción, Ampliación y Rehabilitación de Aulas* presenta un peso de 9.56% del presupuesto. Esto se debe principalmente al esfuerzo en el que se ha embarcado el Ministerio para incrementar la oferta educativa. Este programa muestra una ejecución de 97.81%.

El Programa 18 *Formación y Desarrollo de la Carrera Docente* tiene un peso de 2.48% en el presupuesto y alcanzó una ejecución de 90.81% del total.

El Programa 98 *Administración de las Contribuciones Especiales* incluye instituciones receptoras como las juntas descentralizadas, el SEMMA, los politécnicos, entre otros. Este muestra un peso de 5.05% en el presupuesto y una ejecución de 99.93% en el año 2016.

Por último, el Programa 99 *Administración de Activos, Pasivos y Transferencias* está constituido por el Instituto Nacional de Bienestar Estudiantil (contiene los programas de apoyo a la Vulnerabilidad: Alimentación Escolar, Salud y Dotación de uniforme escolar y mochilas, entre otros) y por el Instituto de Formación Técnico Profesional. Este programa tiene un nivel de participación de 10.36% de los recursos aprobados y tuvo una ejecución de 100%.

Tabla 12. Peso de los programas presupuestarios en lo programado anual y lo ejecutado. Comparativo 2015-2016.

Programática	Peso Programado 2015	Peso Ejecutado 2015	Peso Programado 2016	Peso Ejecutado 2016
1 Actividades centrales	9.29%	96.60%	8.82%	97.94%
2 Proyectos Centrales.	0.84%	99.50%	0.91%	31.18%
11 Servicios Técnicos Pedagógicos y Supervisión.	3.44%	87.12%	1.16%	93.97%
12 Servicios de Educación Inicial.	1.55%	82.14%	2.52%	94.48%
13 Servicios de Educación Básica.	36.30%	99.56%	38.50%	99.45%
14 Servicios de Educación Media.	13.66%	98.14%	16.33%	98.73%
15 Servicios de Educación de Adultos.	4.64%	97.51%	4.32%	96.71%
17 Construcción, Ampliación y Rehabilitación de Planteles Escolares.	16.49%	92.17%	9.56%	97.81%
18 Formación y Desarrollo de la Carrera Docente.	0.00%	0.00%	2.48%	90.81%
98 Administración de Contribuciones Especiales.	5.37%	98.66%	5.05%	99.93%
99 Administración de Activos, Pasivos y Transferencias.	8.42%	100.00%	10.36%	100.00%
Total	100.00%	97.07%	100.00%	97.98%

Fuente: Datos extraídos del SIGEF por registro al 26.01.17, a las 10:45 a.m. y organizados en la Oficina de Planificación y Desarrollo Educativo

²⁰ Incluye asignación a programas de alfabetización y a proyectos vinculados al área laboral.

En términos absolutos y relativos, la mayoría de los programas presentan aumentos positivos en la participación de la programación presupuestaria, a excepción de las Actividades centrales, Servicios Técnicos Pedagógicos, Servicios de Educación de Adultos, Construcción, Ampliación y Rehabilitación de Planteles Escolares y Administración de Contribuciones Especiales.

En el caso de los Servicios Técnicos Pedagógicos la disminución se debe a la salida de las actividades relacionadas a la formación y el desarrollo de los docentes hacia el programa 18. Con relación a la Construcción, Ampliación y Rehabilitación de Planteles Escolares, la disminución se debe a que la marcha de la construcción de las escuelas ha decrecido.

Gráfico 6. Montos ejecutados por programas presupuestarios en función del devengado 2015-2016. En millones de RD\$²¹

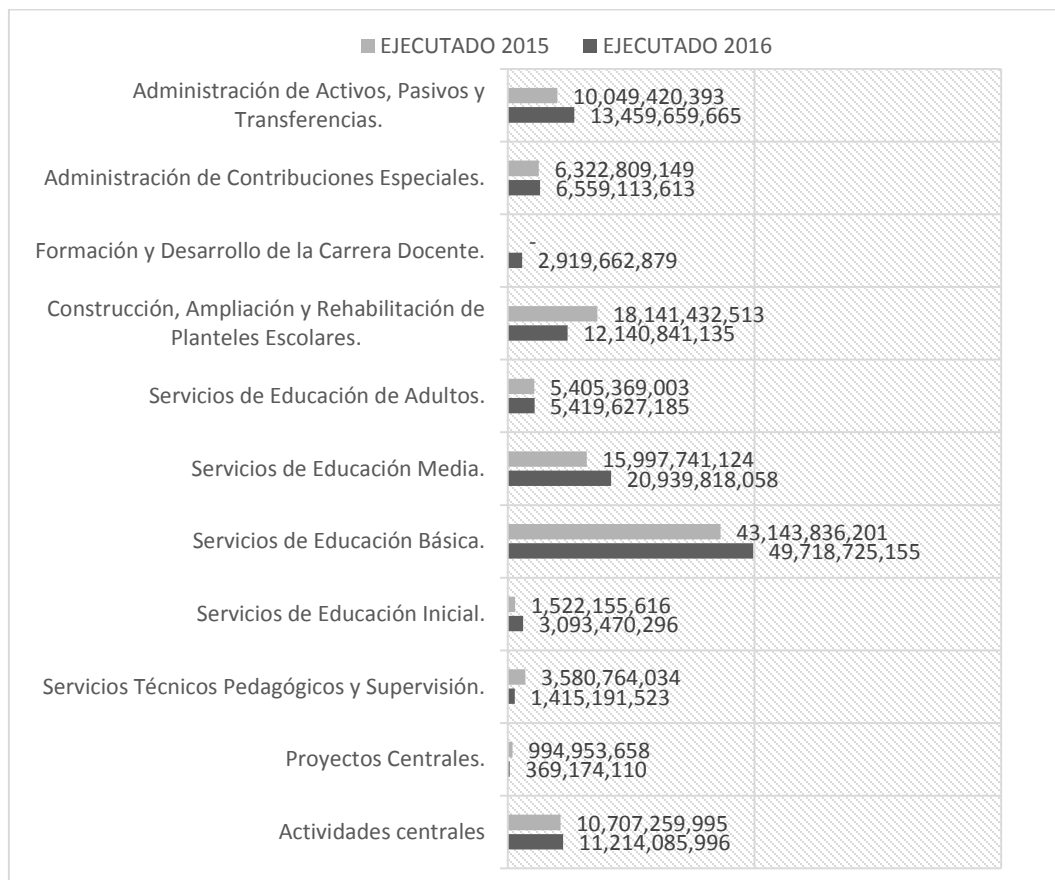

Fuente: Datos extraídos del SIGEF por registro al 26.01.17, a las 10:45 a.m. y organizados en la Oficina de Planificación y Desarrollo Educativo

²¹ Tanto para el período 2015 como para el 2014 el monto calculado es igual al monto de lo devengado por programas.

1.6 Evaluación por fuentes de financiamiento externas

Tabla 13. Distribución de los proyectos por organismo financiador (en millones de RD\$)

Fuente De Financiamiento	Organismo Financiador	Proyectos	Presupuestado	Ejecutado	%
Fuente Interna	Gobierno Dominicano	Construcción, Ampliación Y Rehabilitación De Planteles Escolares	11,096,882,920	10,967,465,637	98.83%
	Banco Interamericano De Desarrollo	Diagnóstico Del Desempeño Y La Efectividad De Las Escuelas De Educación Básica	42,220,753	7,658,048	18.14%
Fuente Externa	Banco Interamericano De Desarrollo	Construcción De 176 Aulas De Educación Básica Y 324 Aulas De Educación Media	1,315,499,087	1,173,375,498	89.20%
	Agencia Francesa Para El Desarrollo	Construcción Y Equipamiento De Los Centros De Formación Hotelera, Pastelería	96,215,393	96,215,392	100.00%
	Unión Europea	Construcción De 1340 Aulas Para Nivel Básico Y Medio	1,183,852,217	369,174,110	31.18%
Total			13,734,670,370	12,613,888,685	91.84%

Fuente: Datos extraídos del SIGEF por registro al 26.01.17, a las 10:45 a.m. y organizados en la Oficina de Planificación y Desarrollo Educativo

Desde el período 2016 (ver tabla 13), el Ministerio de Educación viene ejecutando 4 proyectos de préstamos con erogaciones de efectivo:

- Construcción, Ampliación y Rehabilitación de Planteles Escolares²²
- Diagnóstico del Desempeño y la Efectividad de las Escuelas de Educación Básica
- Construcción de 176 Aulas de Educación Básica y 324 Aulas de Educación Media
- Construcción y Equipamiento de los Centros de Formación Hotelera, Pastelería

Además de los proyectos antes mencionados, se está ejecutando un proyecto de donación en efectivo:

- Construcción de 1,340 aulas para los niveles Básico y Medio

El total de los préstamos con erogación de efectivo asciende a RD\$1,015,015,000.00 -no incluye contrapartida-, monto que, como porcentaje de los recursos programados para el 2016, asciende a 0.78%. De este renglón, un 90.52% pertenece al financiamiento con el Banco Interamericano de Desarrollo, BID y el 9.48% a la Agencia Francesa para el Desarrollo. Por otra parte, la donación vía Unión Europea (PAPSE) y la donación vía BID (Fortalecimiento Institucional) tienen un peso de 0.92% con respecto al presupuesto vigente.

²² Ver detalle en anexo 9.

Tabla 14. Distribución de los recursos por organismo financiador (en millones de RD\$)

Préstamos y Bonos (Fondo 60)	Presupuesto Vigente	Participación	Ejecutado a la fecha	% de Ejecución	Peso total ejecutado
BID (Préstamo Apoyo al Plan Decenal)	918,799,607	0.71%	778,189,653	84.70%	0.61%
Agencia Francesa para el Desarrollo (Proyecto INFOTEP Pastelería)	96,215,393	0.07%	89,661,201	93.19%	0.07%
Total Préstamos y Bonos	1,015,015,000	0.78%	867,850,854	85.50%	0.68%
Donaciones (Fondo 70)					
Total Donaciones (Unión Europea, BID y Otros Bancos)	1,200,000,000	0.92%	372,585,197	31.05%	0.29%
Total de Crédito Externo	2,215,015,000	1.71%	1,240,436,051	56.00%	0.97%
Fondo General y Contrapartida (Fondo 100)	127,658,667,540	98.29%	126,008,933,563	98.71%	99.03%
Presupuesto Total	129,873,682,540	100.00%	127,249,369,614	97.98%	100.00%

Fuente: Datos extraídos del SIGEF por registro al 26.01.17, a las 10:45 a.m. y organizados en la Oficina de Planificación y Desarrollo Educativo

Del monto total de recursos externos ascendentes a RD\$2,215.0 millones, el 45.82% proviene de préstamos (Fondo 60) y el 54.18% de donaciones de la Unión Europea y el BID (Fondo 70). De estos recursos se ejecutaron RD\$1,196.8 millones (54.03%), para financiar los proyectos de *Diagnóstico del Desempeño y la Efectividad de las Escuelas de Educación Básica*, *Construcción de 176 Aulas de Educación Básica y 324 Aulas De Educación Media*, y *Construcción y Equipamiento de los Centros de Formación Hotelera, Pastelería*.

Dentro de los recursos externos, el organismo financiador con más peso en el Presupuesto 2016 corresponde a la Unión Europea con 53.45%, seguido por el Banco Interamericano de Desarrollo con 42.21% y la Agencia Francesa para el Desarrollo con 4.34%.

Gráfico 7: Participación de los recursos externos según fuente de financiamiento.

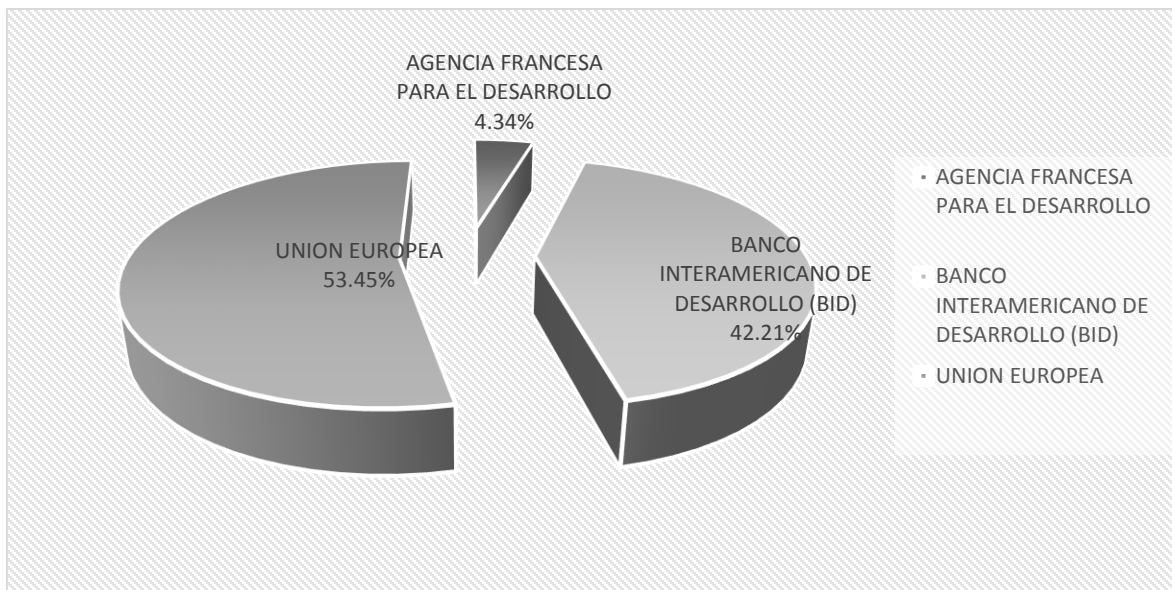

Fuente: Datos extraídos del SIGEF por registro al 26.01.17, a las 10:45 a.m. y organizados en la Oficina de Planificación y Desarrollo Educativo

En el gráfico 7 se aprecia el nivel de participación de cada uno de los tipos de financiamientos externos dentro del total de recursos presupuestados.

Los recursos externos, sin cuantificar las contrapartidas enlazadas a los préstamos, representan el **1.71%** del presupuesto total, mientras que incluyendo la contrapartida se eleva a **2.03%**.

Gráfico 8. Participación de los recursos externos (con y sin contrapartida) con relación al presupuesto programado en 2016.

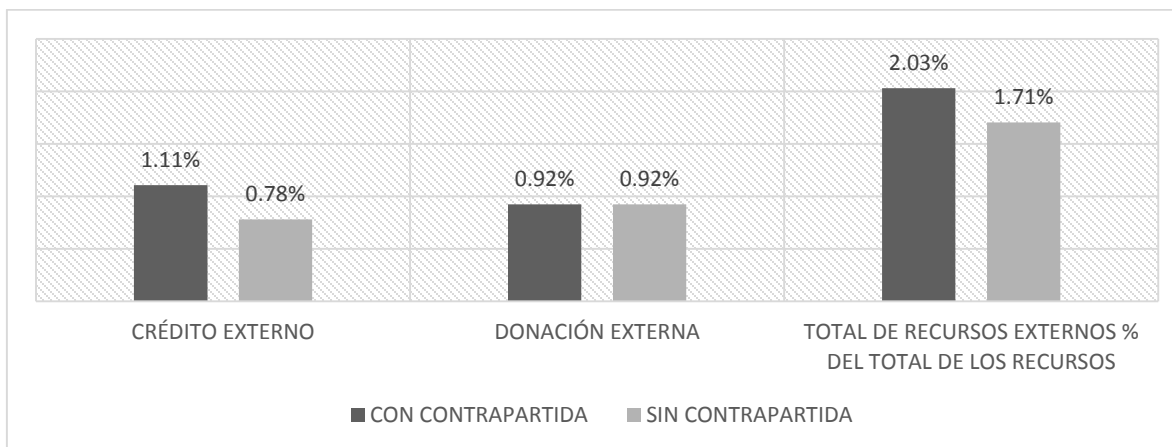

Fuente: Datos extraídos del SIGEF por registro al 26.01.17, a las 10:45 a.m. y organizados en la Oficina de Planificación y Desarrollo Educativo

En términos generales, los recursos externos pasaron de **RD\$10,827,000,000** en el año 2015 a **RD\$2,215,015,000** en el año 2016. En términos absolutos, la magnitud del decrecimiento es de **RD\$8,611,985,000/US\$185,203,979**.

Gráfico 9. Ejecución de los proyectos en función del devengado

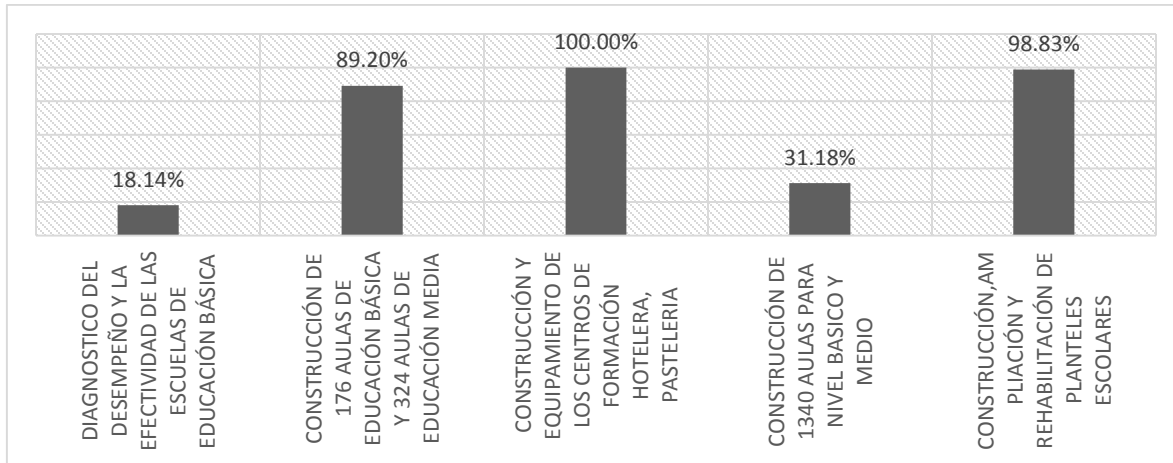

Fuente: Datos extraídos del SIGEF por registro al 26.01.17, a las 10:45 a.m. y organizados en la Oficina de Planificación y Desarrollo Educativo

El gráfico 9 muestra los niveles de ejecución de los proyectos, evidenciándose que los de mayor ejecución son *Construcción y Equipamiento de los Centros de Formación Hotelera, Pastelería* (100.0%), le siguen los *proyectos contenidos en el programa 17* (98.83%), mismos que son financiados por el *Gobierno dominicano*, luego el proyecto de *Construcción de 176 Aulas de Educación Básica y 324 Aulas De Educación Media* (89.20%), el proyecto de *Construcción de 1340 Aulas para Nivel Básico y Medio* (31.18%) y por último el proyecto *Diagnostico del Desempeño y la Efectividad de las Escuelas de Educación Básica* (18.14%).

Para el año 2015, los proyectos tuvieron una ejecución global de 92.49%.

1.7 Evaluación de la inversión en Políticas Educativas 2016

Las Políticas Educativas son las grandes orientaciones pedagógicas, institucionales y estratégicas dirigidas al logro de una educación con calidad y equidad en beneficio de las personas de todas las situaciones y condiciones de la sociedad dominicana.

En el gráfico 9 se presenta la inversión por política educativa en el año 2016.

Gráfico 10. Inversión por política educativa en función del devengado²³

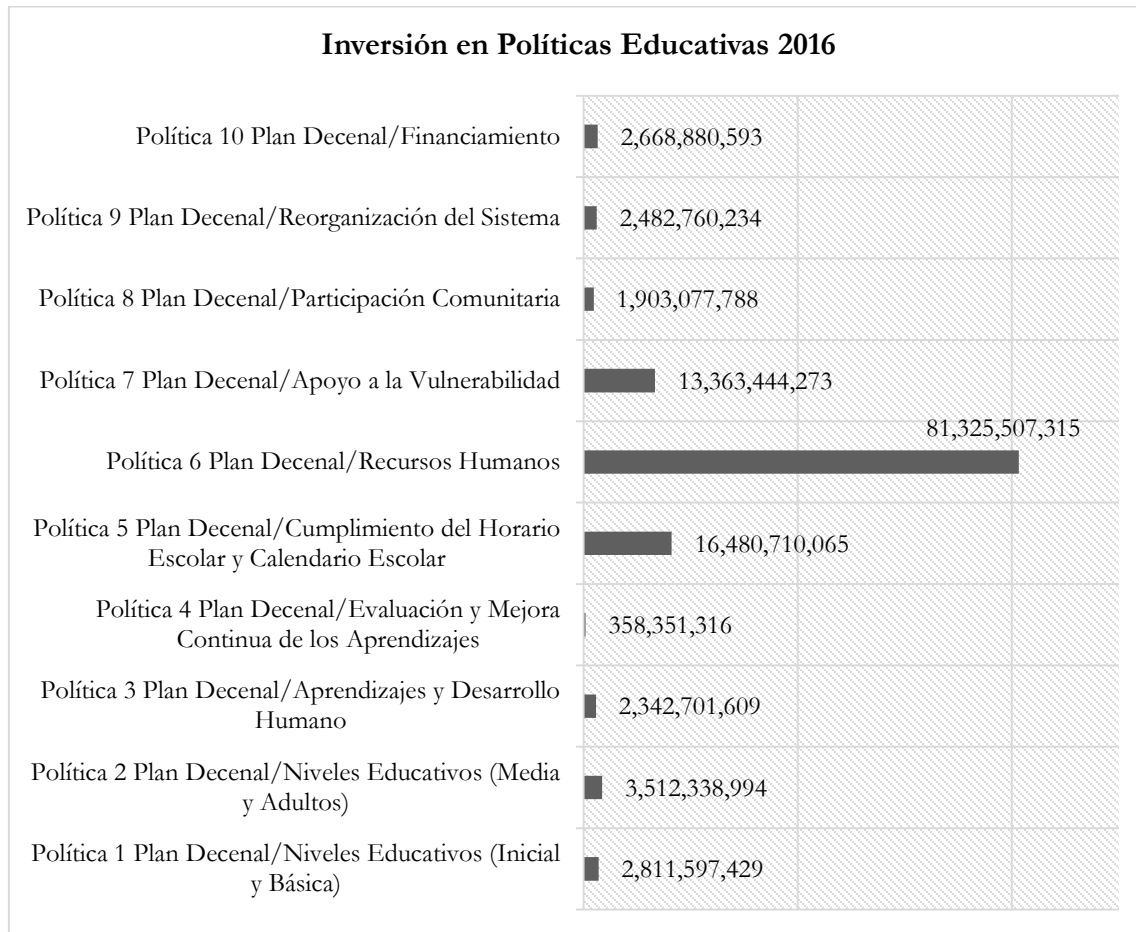

Fuente: Datos extraídos del SIGEF por registro al 26.01.17, a las 10:45 a.m. y organizados en la Oficina de Planificación y Desarrollo Educativo

La Política 1, relacionada con los niveles Inicial y Básico, presentó una inversión de RD\$2,811.6 millones. Esta política tiene una participación de 2.21% con respecto a la inversión total. Se ha de aclarar que esta cifra no incluye gastos en servicios personales, de igual manera, no presenta la inversión realizada en la construcción de las estancias infantiles porque se encuentra en la Política 5.

²³ Todo el gasto de personal está contemplado en la Política 6.

La Política 2, referente a los niveles Medio y Adultos, alcanzó una inversión de RD\$3,512.3 millones. El peso de esta política con respecto al ejecutado es de 2.76%. Al igual que la Política 1, no contempla gastos de personal.

La Política 3, relacionada con el desarrollo curricular, presentó una inversión de RD\$2,342.7 millones. Este monto incluye la inversión en material didáctico de estudiantes y de aulas, servicios profesionales y técnicos para actualización curricular, recursos tecnológicos, entre otros. Esta política tiene una participación de 1.84% con respecto a la inversión total.

La Política 4, vinculada a la evaluación e investigación educativa, alcanzó una inversión de RD\$358.4 millones. Este monto abarca el gasto en los estudios realizados por el Instituto Dominicano de Evaluación e Investigación de la Calidad Educativa (IDEICE) y la aplicación de evaluaciones estandarizadas nacionales e internacionales. Esta política tiene una participación de 0.28% con respecto a la inversión total.

La Política 5, relacionada con el cumplimiento del horario y calendario escolar, presentó una inversión de RD\$16,480.7 millones. Este monto contempla la inversión realizada por el Ministerio de Educación en la Supervisión Educativa y en el Plan Nacional de Edificaciones Escolares que abarca la adquisición de los terrenos, la contratación de las obras y el equipamiento de las aulas. Esta política tiene una participación de 12.95% con respecto a la inversión total.

La Política 6, referente al desarrollo de la carrera docente, alcanzó una inversión de RD\$81,325.5 millones. Esta política contempla todo el gasto en remuneraciones al personal docente y administrativo, así como también la inversión en formación. Esta política tiene una participación de 63.91% con respecto a la inversión que se presenta. Esto se debe principalmente a los esfuerzos del Ministerio en incrementar la inversión en la formación docente y el aumento progresivo en el salario e incentivo a los docentes.

La Política 7, vinculada al apoyo a los estudiantes en condiciones de vulnerabilidad, alcanzó una inversión de RD\$13,363.4 millones. Este monto contempla el gasto en suministro de los servicios de apoyo a la nutrición, salud, útiles escolares, transporte y otros servicios sociales ofrecidos a los estudiantes en todo el país. El peso de esta política con respecto al ejecutado es de 10.50%.

Se ha de destacar que el peso de las políticas 5, 6 y 7, en conjunto, asciende al 87.36% del total ejecutado, quedando una participación de 12.64% al resto de las políticas.

La Política 8, relacionada con la participación comunitaria, presentó una inversión de RD\$1,903.0 millones. Esta incluye la inversión en las actividades de los organismos de participación y las transferencias a las juntas descentralizadas y los organismos no gubernamentales. La misma presentó un peso de 1.50% con respecto a la inversión total.

La Política 9, referente a la modernización institucional, presentó una inversión de RD\$2,482.8 millones. Esta política tiene una participación de 1.95% con respecto al total ejecutado.

La Política 10, vinculada al financiamiento, muestra una inversión de RD\$2,668.9 millones. Esto representa una participación de 2.10% con relación al ejecutado.

1.8 Evaluación por distribución geográfica de los gastos

Tabla 15. Distribución del gasto del MINERD por provincia en 2016.²⁴

PROVINCIAS	PERSONAL DOCENTE	PERSONAL ADMINISTRATIVO	PENSIONES Y JUBILACIONES	FORMACIÓN DOCENTE	TRANSFERENCIAS	ALIMENTACIÓN	INFRAESTRUCTURA	TERRENO	EQUIPAMIENTO	MANTENIMIENTO	TEXTOS	Otros Gastos Administrativos	TOTAL	Matrícula Proyectada
AZUA	311,233,769	1,690,532,674	150,869,086	83,665,824	51,357,811	385,541,345	150,032,402	17,880,027	51,287,664	2,566,418	40,644,511	194,861,809	3,130,473,339	54,902
BAORUCO	232,633,458	1,545,653,527	123,715,864	62,536,498	28,790,075	216,126,119	114,417,504	9,083,857	38,527,097	1,927,883	22,784,432	109,235,305	2,505,431,619	30,777
BARAHONA	289,765,326	1,959,593,946	155,432,113	77,894,679	49,173,693	369,145,249	225,864,366	30,115,713	49,815,290	2,492,741	38,916,003	186,574,830	3,434,783,950	52,567
DAJABON	95,962,768	766,617,657	56,041,680	25,796,699	14,784,045	110,983,323	101,096,318	15,181,751	26,748,112	1,338,467	11,700,076	56,093,623	1,282,344,518	15,804
DISTRITO NACIONAL	484,623,709	8,657,977,817	468,802,790	130,276,486	120,767,858	906,600,220	266,985,055	28,967,885	61,103,484	3,057,598	95,575,541	458,217,416	11,682,955,861	129,101
DUARTE	481,338,920	1,741,033,405	199,423,546	129,393,469	52,930,695	397,348,932	267,733,677	26,829,348	81,962,103	4,101,356	41,889,290	200,829,646	3,624,814,388	56,583
EL SEIBO	108,632,669	869,274,881	63,496,766	29,202,621	21,561,729	161,863,166	180,993,982	17,601,259	39,754,074	1,989,281	17,063,927	81,809,512	1,593,243,864	23,050
ELIAS PIÑA	113,090,597	845,266,337	63,785,972	30,401,000	18,657,260	140,059,421	118,598,130	12,144,269	33,128,395	1,657,734	14,765,334	70,789,379	1,462,343,828	19,945
ESPAILLAT	278,972,447	3,237,841,962	202,090,667	74,993,339	40,779,656	306,131,496	423,745,920	49,702,060	55,459,387	2,775,169	32,272,972	154,726,174	4,859,491,251	43,594
HATO MAYOR	179,021,007	810,495,342	80,495,647	48,124,405	21,373,657	160,451,317	135,789,987	11,884,977	29,202,067	1,461,262	16,915,087	81,095,930	1,576,310,683	22,848
HERMANAS MIRABAL	234,745,108	1,360,208,219	117,096,262	63,104,151	17,366,484	130,369,608	83,309,836	10,317,277	35,091,559	1,755,970	13,743,815	65,891,916	2,133,000,206	18,565
INDEPENDENCIA	101,593,835	934,677,468	64,107,311	27,310,442	13,573,998	101,899,539	30,187,522	2,685,270	14,969,127	749,050	10,742,446	51,502,462	1,353,998,470	14,511
LA ALTAGRACIA	171,864,859	816,290,507	81,620,690	46,200,690	53,231,432	399,606,558	311,845,113	38,661,502	44,661,984	2,234,871	42,127,293	201,970,704	2,207,455,927	56,904
LA ROMANA	180,428,774	710,321,760	76,993,042	48,502,841	35,985,598	270,142,664	236,272,753	29,979,881	19,877,037	994,640	28,478,960	136,536,558	1,774,514,508	38,469
LA VEGA	458,814,652	2,279,983,831	214,173,048	123,338,498	76,153,133	571,678,991	545,975,355	60,994,045	87,360,805	4,371,506	60,267,500	288,940,224	4,772,051,589	81,408
MARIA TRINIDAD SANCHEZ	226,885,077	1,525,784,387	121,370,083	60,991,219	27,925,122	209,632,945	222,943,284	27,442,818	56,686,365	2,836,567	22,099,909	105,953,500	2,610,551,275	29,852
MONSEÑOR NOUEL	279,324,389	1,346,134,245	128,760,901	75,087,948	35,393,881	265,700,667	177,311,774	21,215,469	43,435,007	2,173,473	28,010,576	134,291,467	2,536,839,897	37,836
MONTE CRISTI	118,017,781	1,210,361,787	79,306,689	31,725,525	21,485,435	161,290,435	160,099,733	20,166,291	34,846,164	1,743,690	17,003,548	81,520,040	1,937,567,118	22,968
MONTE PLATA	419,749,124	2,346,214,298	206,043,148	112,836,908	49,818,638	373,986,826	372,502,363	37,622,168	80,244,335	4,015,400	39,426,412	189,021,879	4,181,481,498	53,256
MULTIPROVINCIAL	-	-	-	-	-	-	1,584,309,144	94,641,129	-	-	-	-	1,678,950,273	-
PEDERNALES	29,211,160	359,300,284	21,947,516	7,852,541	6,533,723	49,048,435	33,277,180	1,917,418	6,625,679	331,547	5,170,781	24,790,251	546,006,514	6,985
PERAVIA	156,262,111	1,055,548,070	83,773,314	42,006,362	39,134,027	293,777,816	172,275,231	18,483,091	26,011,925	1,301,628	30,970,623	148,482,329	2,068,026,527	41,834
PUERTO PLATA	352,176,319	2,692,268,489	200,965,978	94,671,995	60,235,335	452,184,616	322,023,502	38,049,375	88,587,782	4,432,903	47,670,173	228,544,911	4,581,811,379	64,392
SAMANA	130,218,426	994,284,888	74,261,652	35,005,301	23,697,054	177,892,980	104,157,860	12,815,607	29,938,253	1,498,100	18,753,821	89,911,363	1,692,435,306	25,332
SAN CRISTOBAL	675,024,164	3,654,266,024	326,738,417	181,459,913	132,462,912	994,394,588	634,687,158	71,078,055	103,802,305	5,194,233	104,830,993	502,590,788	7,386,529,550	141,603
SAN JOSE DE OCOA	108,046,099	629,189,438	54,017,238	29,044,939	12,644,284	94,920,210	69,183,740	6,997,056	27,729,694	1,387,585	10,006,671	47,974,942	1,091,141,897	13,517
SAN JUAN	528,968,362	2,395,887,149	237,887,933	142,197,210	56,122,594	421,310,407	255,935,769	27,011,686	81,225,917	4,064,518	44,415,355	212,940,348	4,407,967,247	59,995
SAN PEDRO DE MACORIS	346,545,252	2,167,392,037	179,050,596	93,158,252	60,811,083	456,506,739	422,681,110	46,072,931	45,152,776	2,259,430	48,125,820	230,729,415	4,098,485,440	65,007
SANCHEZ RAMIREZ	372,002,368	1,890,051,956	175,258,785	100,001,631	32,769,747	246,001,377	108,570,450	12,020,636	57,177,156	2,861,126	25,933,939	124,334,975	3,146,984,146	35,031
SANTIAGO	926,545,160	4,260,274,799	419,155,775	249,073,756	170,061,315	1,276,644,523	962,428,453	108,799,276	132,758,976	6,643,215	134,586,325	645,246,650	9,292,218,223	181,796
SANTIAGO RODRIGUEZ	107,459,530	604,353,013	52,892,549	28,887,258	11,072,287	83,119,283	108,569,530	10,996,760	25,030,343	1,252,510	8,762,595	42,010,472	1,084,406,129	11,836
SANTO DOMINGO	2,143,324,901	11,660,701,621	1,039,695,269	576,168,337	392,127,159	2,943,685,288	3,746,716,560	424,253,017	190,181,527	9,516,620	310,328,973	1,487,808,890	24,924,508,162	419,184
VALVERDE	218,555,790	1,390,839,810	113,850,729	58,752,141	31,357,433	235,399,190	320,428,130	40,679,343	34,846,164	1,743,690	24,816,236	118,976,376	2,590,245,033	33,521
TOTAL	10,861,037,913	68,408,621,627.53	5,630,260,777.52	2,919,662,879	1,780,139,152.78	13,363,444,272.76	12,920,948,891.14	1,382,291,247.38	1,733,228,552.23	86,730,180	1,408,800,036	6,754,204,085	127,249,369,614	1,902,971

Fuente: Datos Organizados por la Oficina de Planificación y Desarrollo Educativo.

²⁴ Datos de personal docente y administrativo no incluyen las contribuciones a la Seguridad Social. Además, los datos de personal son estimados a partir de la población docente por provincias. Mientras que los datos de relacionados a la alimentación, la infraestructura y la dotación de equipos y material didáctico fueron estimados a partir de la matrícula estudiantil proyectada a 2015. Gastos administrativos de Santo Domingo ascienden a 1,034 millones porque incluyen los gastos de la sede central.

El monto de las principales intervenciones dirigidas a los centros educativos -personal, transferencias, alimentación, infraestructura ²⁵, terreno, equipamiento, mantenimiento y textos- alcanzó los RD\$120,495.2 millones en el año 2016²⁶, es decir, 94.69% con relación al total devengado. De esta cifra, 13.31% corresponde a gastos de capital (construcción, terrenos y equipamiento) y 86.69% a gastos corrientes (sueldos, programa de alimentación, libros de texto y transferencias a las juntas regionales, distritales y de centro).

Gráfico 11. Distribución del gasto por provincia, 2016.

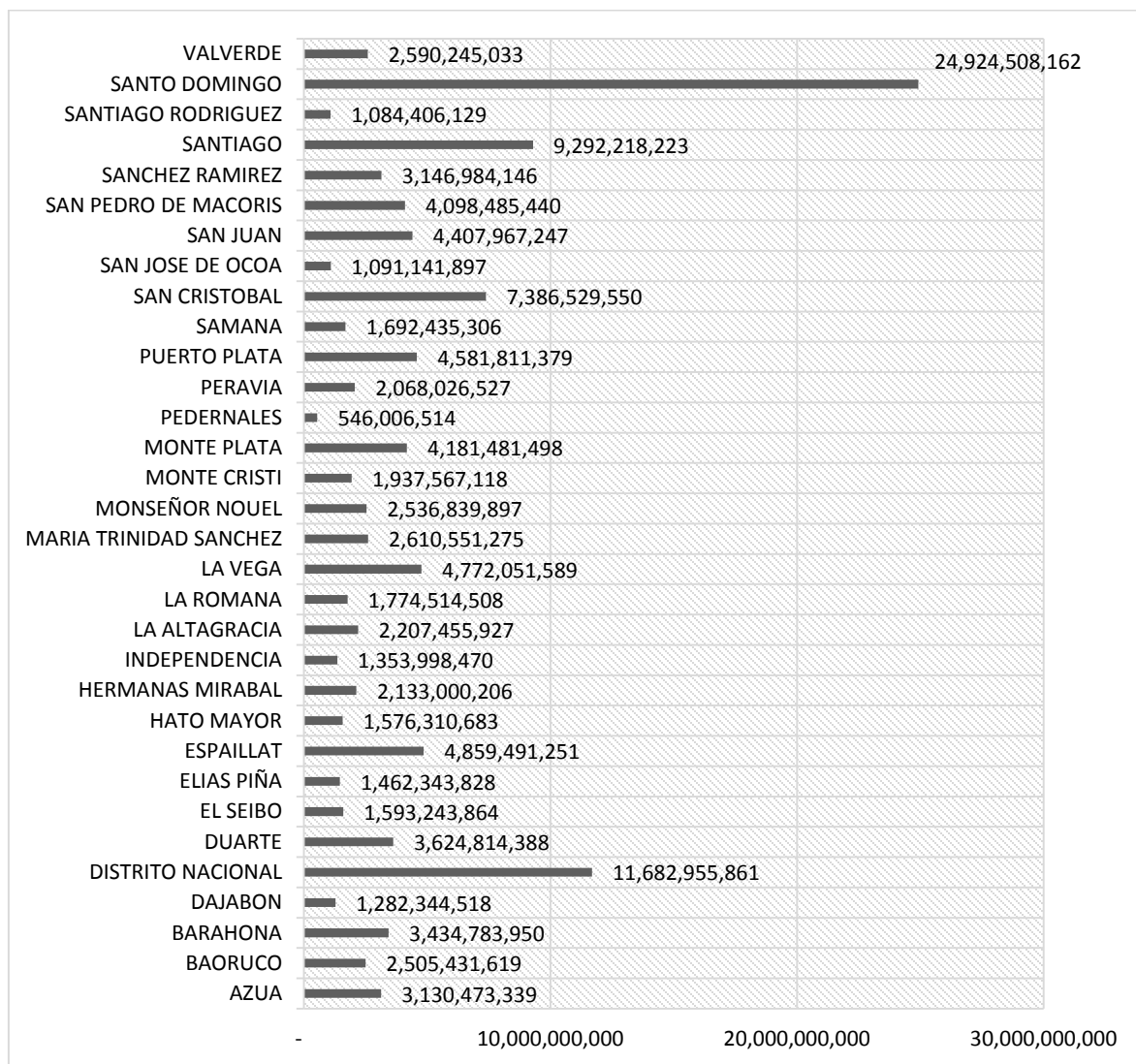

Fuente: Datos extraídos del SIGEF por registro al 26.01.17, a las 10:45 a.m. y organizados en la Oficina de Planificación y Desarrollo Educativo

Destacar que entre las provincias que presentan mayor inversión están: Santo Domingo con RD\$24,924.5 millones (19.85%), Distrito Nacional con RD\$11,683.0 millones (9.30%) y Santiago con RD\$9,292.2

²⁵ Ver detalle en anexo 8.

²⁶ Los RD\$4,916.2 millones restantes pertenecen a otros gastos administrativos.

millones (7.40%). Esto se debe principalmente a que en estas provincias se concentra gran parte de la matrícula estudiantil. De igual manera, debe tomarse a consideración que los costos por zona varían, siendo más altos en las áreas metropolitanas, como es el caso de los terrenos.

Por otra parte, las provincias que muestran menor inversión, en términos absolutos, son: San Jose de Ocoa con RD\$ 1,091.1 millones (0.87%), Santiago Rodríguez con RD\$1,084.4 millones (0.86%) y Pedernales con RD\$546.0 millones (0.43%).

Gráfico 12. Costo estimado por alumno por provincia, 2016.

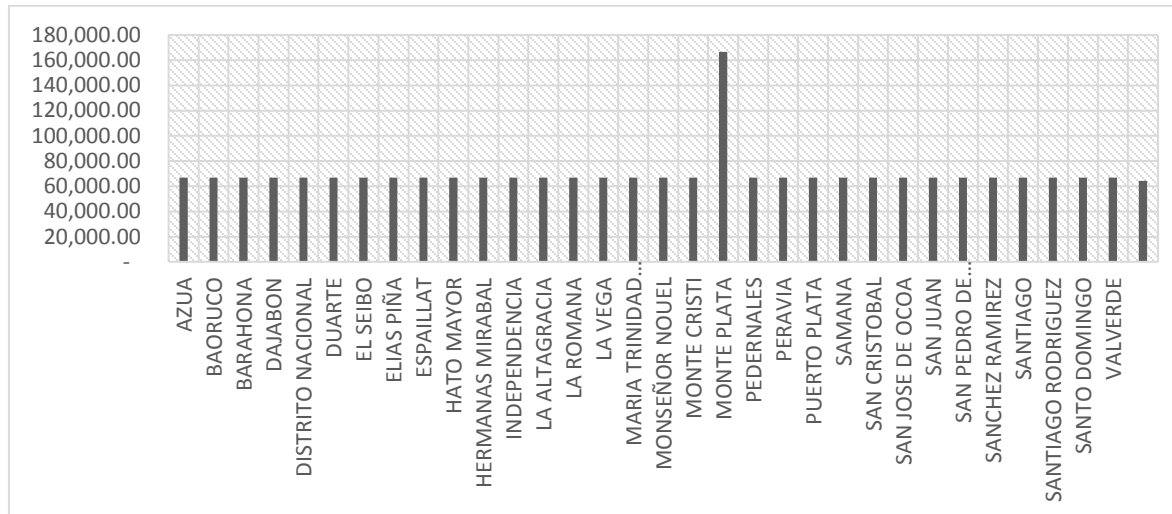

Fuente: Datos extraídos del SIGEF por registro al 26.01.17, a las 10:45 a.m. y organizados en la Oficina de Planificación y Desarrollo Educativo.

Al relacionar la inversión con la matrícula, Hermanas Mirabal, Espailat e Independencia, son las provincias que presentan costos por alumno más altos, ascendiendo a un promedio de RD\$106,560 pesos por estudiante.

Por otra parte, entre las provincias que presentan menor inversión por estudiante se encuentran: Peravia, La Romana y La Altagracia, con un promedio que alcanza los RD\$44,785 por estudiante.

El promedio general de la inversión por alumno para 2016 ascendió cerca de RD\$ 66,869.

Se ha de destacar que el Ministerio de Educación ha ampliado los esfuerzos a las zonas con mayor precariedad con el fin de minimizar las brechas geográficas de cobertura y calidad educativa, proveyéndoles de programas de apoyo a la vulnerabilidad e iniciativas que contrarrestan los riesgos sociales.

Veamos los resultados de los últimos tres ejercicios fiscales de la inversión por provincias.

Tabla 16: Inversión Provincial por Estudiante 2013-2016 en USD

	Inversión por Estudiante 2013 en USD	Inversión por Estudiante 2014 en USD	Inversión por Estudiante 2015 en USD	Inversión por Estudiante 2016 en USD	Promedio Inversión por Estudiante 2013-2016	Variación con Respecto al Promedio 2013-2016 (Absoluta en USD)	Variación con Respecto al Promedio de Inversión 2013-2016 (Porcentual)	Participación en el Total de Recursos Invertidos 2013-2016	Participación en la Matrícula 2013-2016
AZUA	1,173	1,209	1,230	1,128	1,185	(56)	-4.55%	2.76%	2.90%
BAORUCO	1,674	1,488	1,587	1,644	1,598	357	28.73%	2.07%	1.61%
BARAHONA	1,082	1,249	1,187	1,242	1,190	(51)	-4.12%	2.71%	2.83%
DAJABON	2,048	1,521	2,014	1,582	1,791	550	44.28%	1.21%	0.84%
DISTRITO NACIONAL	1,085	1,023	1,544	1,826	1,370	128	10.33%	7.48%	6.75%
DUARTE	1,317	1,448	1,284	1,197	1,311	70	5.63%	3.24%	3.07%
EL SEIBO	1,141	1,110	1,261	1,379	1,223	(19)	-1.51%	1.20%	1.21%
ELIAS PIÑA	1,388	1,383	1,315	1,480	1,391	150	12.06%	1.17%	1.04%
ESPAILLAT	1,145	1,272	2,256	2,085	1,689	448	36.08%	3.22%	2.37%
HATO MAYOR	1,202	1,401	1,182	1,435	1,305	63	5.11%	1.24%	1.18%
HERMANAS MIRABAL	2,121	2,055	2,522	2,120	2,204	963	77.57%	1.80%	1.01%
INDEPENDENCIA	1,869	1,456	1,979	1,768	1,768	527	42.41%	1.11%	0.78%
LA ALTAGRACIA	1,396	940	859	866	1,015	(226)	-18.21%	2.29%	2.83%
LA ROMANA	1,174	1,038	893	1,005	1,028	(214)	-17.23%	1.59%	1.94%
LA VEGA	970	1,191	1,017	1,135	1,078	(163)	-13.16%	3.77%	4.34%
MARIA TRINIDAD SANCHEZ	1,071	1,630	1,464	1,646	1,453	211	17.02%	1.89%	1.62%
MONSEÑOR NOUEL	1,229	1,386	1,340	1,316	1,318	76	6.15%	2.13%	2.00%
MONTE CRISTI	2,000	1,192	1,978	1,662	1,708	467	37.58%	1.67%	1.21%
MONTE PLATA	1,167	1,448	1,366	1,557	1,385	143	11.53%	3.13%	2.81%
PEDERNALES	2,507	1,207	4,583	1,578	2,468	1,227	98.83%	0.73%	0.36%
PERAVIA	2,084	1,061	1,047	971	1,291	49	3.96%	2.28%	2.22%
PUERTO PLATA	1,167	1,208	1,353	1,387	1,279	37	2.99%	3.53%	3.42%
SAMANA	1,802	1,216	1,234	1,341	1,398	157	12.61%	1.49%	1.33%
SAN CRISTOBAL	812	1,119	1,093	1,005	1,007	(234)	-18.86%	6.13%	7.56%
SAN JOSE DE OCOA	4,949	1,681	1,678	1,530	2,460	1,218	98.12%	1.43%	0.73%
SAN JUAN	1,057	1,483	1,382	1,398	1,330	89	7.14%	3.45%	3.22%
SAN PEDRO DE MACORIS	1,020	1,249	1,101	1,252	1,156	(86)	-6.91%	3.18%	3.42%
SANCHEZ RAMIREZ	1,490	1,647	1,991	1,715	1,711	469	37.80%	2.59%	1.88%
SANTIAGO	868	1,113	817	1,014	953	(289)	-23.24%	7.34%	9.57%
SANTIAGO RODRIGUEZ	1,950	1,693	1,749	1,744	1,784	543	43.70%	0.91%	0.64%
SANTO DOMINGO	711	1,096	1,075	1,240	1,031	(211)	-16.99%	17.95%	21.53%
VALVERDE	4,659	1,364	1,845	1,497	2,341	1,132	91.15%	3.33%	1.79%

Fuente: Oficina de Planificación Educativa 2013-2016 con datos del SIGEF.

Al igual que en el 2016, la inversión por estudiante en las provincias de mayor población como promedio de los periodos analizados (2013-2016); son los que tienden a estar por debajo del rango medio de inversión per cápita (**USD 1,241**)²⁷. A pesar de que estas provincias son las que en términos absolutos son las beneficiarias en mayor grado. Este se debe a un hecho meramente aritmético.

Como habíamos expresado, a mayor divisor fruto de mayor margen de contribución en términos de matrícula, la velocidad de crecimiento de la función costo unitario tenderá a ser más lenta que una región con menor contribución en matrícula. Es decir, mientras más pequeña es la región, los aumentos en términos absolutos del presupuesto reditúan en mayor crecimiento anual en términos per cápita que en regiones grandes. Esto explica la razón tres. Otro punto, que deriva de esta tabla, es el hecho que existe

²⁷ Se utilizan dólares americanos para eliminar aspectos macroeconómicos como la inflación y la ganancia y/o pérdida cambiaria con respecto al peso dominicano, que pudiesen sesgar el análisis.

una correlación casi exacta entre el margen de participación de la matrícula con los márgenes de contribución a nivel monetario.

En un esquema de inversión basado en costos unitarios, donde las partidas de mayor peso -salarios, contribuciones, pensiones, alimentación, suministros en fin cargas fijas²⁸- sus precios unitarios no varían por región, nos dice que si la asignación es basada en este indicador, tendrá que existir una correlación muy cercana entre el nivel de matrícula y el nivel de asignación por alumno, ya que el peso de la carga corriente estandarizada en términos de costos, contribuirá a que la misma tienda a que estas variables no estén muy separadas. Si separarse se deberá a elementos cíclicos con la inversión y el aumento corriente fruto de la adición de unidades de costos -aulas- bajo una modalidad de costos unitarios mayores (Tanda Extendida).

Tabla 17: Distribución de la participación de la matrícula y la inversión como promedio del período 2013-2016

Cantidad de Provincias por Encima del Promedio de Inversión 2013-2016	22
% del Total Provincias	68.75%
% Participación Total Invertido	51.08%
Variación Promedio con respecto a la media de la muestra (Absoluta)	412.41
% del Promedio 2013-2016	33.22%
Cantidad de Provincias por debajo del Promedio de Inversión 2013-2016	10
% del Total Provincias	31.25%
% Participación Total Invertido	48.92%
Variación Promedio con respecto a la media de la muestra (Absoluta)	(154.93)
% del Promedio 2013-2016	-12.48%

Fuente: Oficina de Planificación Educativa 2013-2016 con datos del SIGEF.

Como nos ilustra la tabla 17, que consolida muchos de los argumentos en términos distributivos que se han señalado, de 32 provincias; el 68.75% (22 provincias) se le asigna el 51.08% de lo invertido, pero, sus costos de inversión por alumno están 412.41 dólares americanos por encima del promedio de la muestra y/o 33.22%. Las demás 11 provincias (31.25%) recibe el 48.92% de los recursos totales invertidos, pero su promedio de inversión por estudiante esta 154.93 dólares americanos por debajo de la media de asignación de la muestra en los periodos analizados (12.48%).

²⁸ Estas cargas fijas del 2013 a la fecha pasaron del 57.05% en 2013 a 72.99% del presupuesto total ejecutado en 2015.

Tabla 18: Comparativo Inversión Estudiante Promedio Provincial y UNESCO 2013-2016

	2013	2014	2015	2016	2013-2016
Promedio Inversión de la Muestra en USD	1,180	1,216	1,299	1,438	1,283
Promedio Nivel Básico/Medio UNESCO en USD	1,158	1,205	1,231	1,317	1,228
Diferencia Promedio Nacional y UNESCO en USD (Absoluta)	-22	-11	-68	-121	-55
Diferencia Promedio Nacional y UNESCO en USD (%)	-1.92%	-0.95%	-5.51%	-8.39%	-4.19%

Fuente: Oficina de Planificación Educativa 2013-2016 con datos del SIGEF y UNESCO.

Otro factor, es ver como se desvía los promedios provinciales de los cálculos agregados realizados del 2013 al 2016 por la metodología UNESCO. (Ver análisis 2016 en sección 1.9)

El promedio provincial en el periodo de análisis como se señalo es de USD 1,438 por estudiante; con metodología UNESCO; quitando el sesgo que genera la inversión por estudiante del Nivel Inicial²⁹, este promedio es de USD 1,317; esto genera una variación entre el promedio provincial y el promedio agregado calculado por UNESCO de -8.39% o USD -121 por alumno. Como podemos observar el promedio bajo ambas medidas están centralizadas en términos estadísticos, financieros y aritméticos. Por igual si vemos una gráfica de dispersión por provincias; de los 128 puntos de datos; es decir información de 32 provincias por 4 periodos fiscales; 22 puntos superan el límite máximo del universo analizado; es decir 12.50% del total de ejecuciones del 2013 al 2016 (Ver gráfica 13).

²⁹ La matrícula de Básica y Media representa un **93.22% de participación del total de la matrícula y 92.84% de los recursos distribuidos según UNESCO**. El nivel Inicial pesa 6.78% de los recursos invertidos. La inversión de un alumno del Nivel Inicial es de costos unitarios superior a los de estos niveles, pero con una población menor en términos de participación; de ahí que utilizar el costo per cápita de Inicial sesgaría el promedio del sistema en el presente análisis.

Grafico 13: Distribución del Gasto Provincial por Estudiante 2013-2016

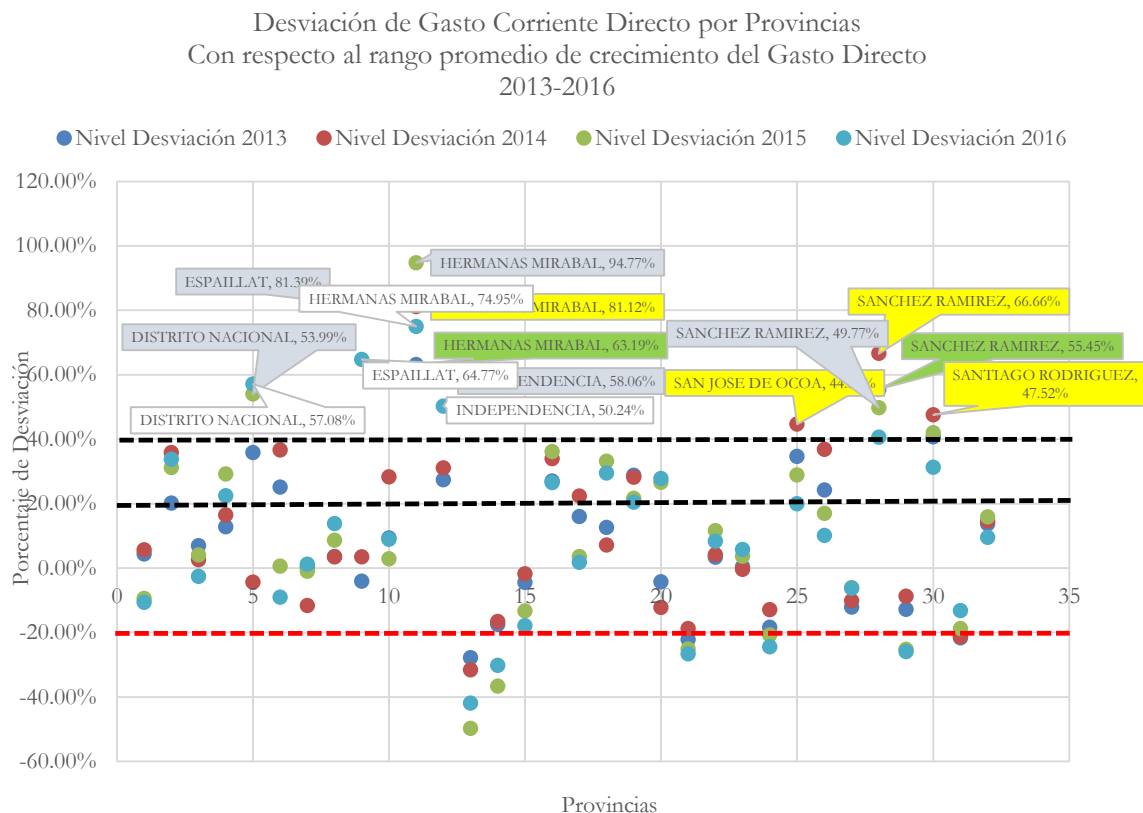

Fuente: Oficina de Planificación Educativa 2013-2016 con datos del SIGEF.

Similar tendencia se observa cuando el análisis es realizado en función del gasto corriente directo al centro³⁰ por provincia. Del 2013 al 2016, el gasto directo corriente se incrementa a nivel de todo el sistema a un ritmo promedio de 34.43% por año.³¹ Un número de 12 ejecuciones de 128 efectuadas a nivel provincial (37.5%) del total de registros durante tres periodos fiscales- presentan variaciones por encima de la media de crecimiento de este tipo de gasto en los últimos cuatro periodos. **El gasto directo corriente tiene un peso en la inversión total de 77.67% (Corriente más Capital).**

³⁰ El Gasto Directo Corriente al Centro no incluye la partida de Pensiones y Jubilaciones, tampoco los salarios ni gastos de docentes y no docentes en funciones administrativas.

³¹ Este incremento se debe principalmente al aumento en el salario docente, la alimentación escolar y las Pensiones.

Gráfica 14: Inversión por Estudiante en Gasto Corriente Directo por provincia 2013-2016

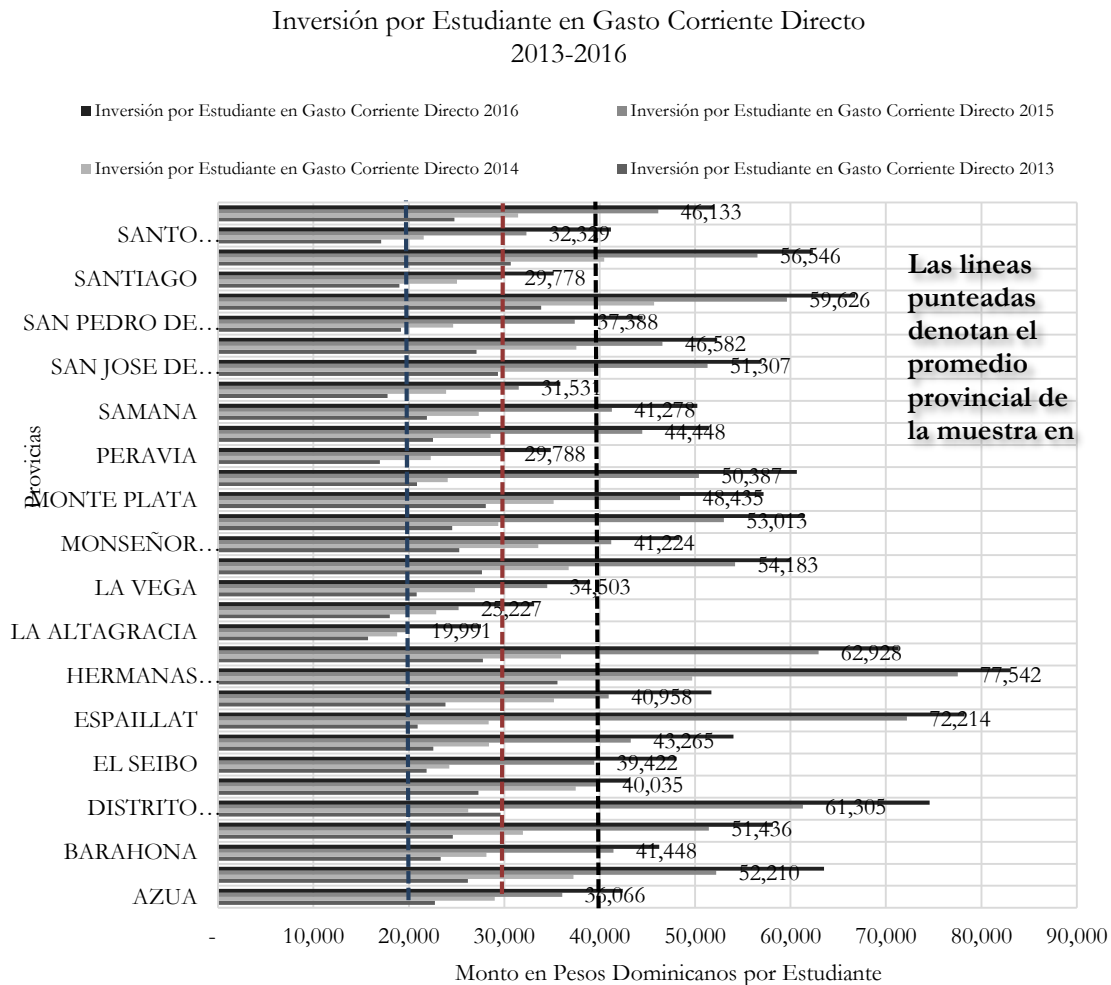

Fuente: Oficina de Planificación Educativa 2013-2016 con datos del SIGEF.

En definitiva, la asignación del 4.00% en República Dominicana también ha contribuido a fortalecer otras áreas del servicio que son vitales para crear un clima escolar que motive la ralentización de los aprendizajes y las competencias de los alumnos en el mediano y largo plazo³². Mencionemos algunas de estos logros:

La inversión en Educación Inicial (3 a 5 años), paso de ser un 5.39% del total del presupuesto del MINERD a 6.78%. Por igual, el aumento de la oferta de 3 a 4 años, ha contribuido al aumento de la inversión de capital en este nivel, haciendo que la misma allá pasado de 55.20 millones de pesos en 2004 a promediar 2,394 millones de pesos del 2013 al 2016. Por igual, el costo por estudiante de este nivel, paso de 148 dólares americanos del 2004 a 1,404.1 dólares americanos del 2016.

La inversión en Apoyo a la Vulnerabilidad, por el componente de alimentación escolar, paso de 1,500 millones en 2004 a 11,759.7 millones en 2016. A esto hay que agregar que en el periodo de asignación del 4.00% se abogó por

³² Iniciativas que ayudan a la mejora operativa del sistema y que por extensión son factores agregados en pos de la mejora de la calidad.

la universalización del programa³³, extendiendo el mismo al Nivel Medio, y progresivamente llevando el mismo a todas las escuelas en su modalidad extendida. Por el lado de la **dotación de mochilas y uniformes de menos de 5 millones anuales del 2004 ha pasado a 1,603.8 millones de pesos en 2016**, así como el aumento de la oferta de los beneficiarios de esta intervención. En Texto de Enseñanza, se **pasó de una inversión de menos de 29 millones de pesos del 2004 a 1,480.6 millones en 2016**.

En lo que respecta a las Pensiones y Jubilaciones; se pasó de una carga fija de **33.86 millones en 2004 a 5,630.3 millones en 2016**. Señalando, que en los periodos de asignación del 4.00% se realizaron ajustes a la clase magisterial honorablemente retirada de sus funciones.

Un punto vital es el aumento de la oferta de espacios educativos dignos; esta inversión que incluye, la construcción de nuevos centros educativos, remodelación, adición de aulas a centros existentes, cocinas, equipos de aulas e informáticos, terrenos, bibliotecas y salones de ciencia; ha representado una inversión **de 2013 a 2016 de 166,160.4 millones de pesos**.

³³Según datos del INABIE, la alimentación escolar en Tanda Extendida -casi 50% de la matrícula actual de beneficiarios- aporta el 75% de las kilocalorías diarias que los estudiantes y estudiantes necesitan para su alimentación de forma óptima.

1.9 Evaluación de la inversión por niveles educativos. Metodología UNESCO.

El Ministerio de Educación, a través de la metodología de la *Organización de las Naciones Unidas para la Educación, la Ciencia y la Cultura (UNESCO)*, determina el costo por estudiante. Esta metodología está basada en la distribución de la carga financiera entre los diferentes agentes que financian la educación y los costos en los distintos niveles de enseñanza.

Además de los documentos presupuestarios del Estado, el *Cuestionario Sobre Estadísticas de Financiamiento y de Gastos en Educación* de la UNESCO, considera el desarrollo del sector privado de la educación, la participación de las familias en los gastos de la educación pública y los diferentes proyectos financiados por las agencias externas de cooperación.

Tabla 19. Gastos en establecimientos públicos programados en el 2016 (en millones de RD\$)

	Preescolar	Primaria	Secundaria	Total	
Matricula Proyectada	129,013	1,013,665	760,293	1,902,971	
X6. Gasto de remuneraciones del personal docente (X1+X5)	79,269.66	5,374.13	42,224.96	31,670.57	79,269.66
X1. Personal Docente	68,409.87	4,637.89	36,440.23	27,331.76	68,409.87
X5. Personal no Docente (X3+X4)	10,859.79	736.25	5,784.74	4,338.81	10,859.79
X3. Otro personal pedagógico y personal administrativo	7,776.94	527.24	4,142.58	3,107.12	7,776.94
X4. Personal de apoyo (servicios, mantenimiento, etc.)	3,082.85	209.00	1,642.15	1,231.69	3,082.85
X13. Otros gastos corrientes (X10+X11+X12)	22,333.65	1,884.52	14,806.84	5,642.29	22,333.65
X10. Textos Escolares y Material Didáctico	1,849.33	125.38	985.09	738.86	1,849.33
X11. Servicios Sociales	13,363.44	1,276.38	10,028.63	2,058.43	13,363.44
Desayuno Escolar	12,529.67	1,219.86	9,584.50	1,725.31	12,529.67
Uniformes, Mochilas y Zapatos	833.77	56.53	444.13	333.12	833.77
X12. Otros (Formación, Construcciones menores, Educación Física, Maquinarias y Equipos, etc.)	7,120.87	482.76	3,793.11	2,845.00	7,120.87
No Distribuido Objeto 3	951.59				
No Distribuido Objeto 2	2,625.92				
No Distribuido Objeto 4 (Pensiones)	5,630.26				
X14. Total Gastos Corrientes (X6+X13)	101,603.31	7,258.65	57,031.80	37,312.85	101,603.31
Gasto de Capital					
Infraestructura y Equipos	15,333.36	1,039.53	8,167.70	6,126.13	15,333.36
Préstamos	735.76	147.15	331.09	257.52	735.76
Donaciones	369.17	25.03	196.65	147.50	369.17
X15. Total Gasto de Capital	16,438.29	1,211.71	8,695.44	6,531.14	16,438.29
X20. Total de Gastos de los Establecimientos Públicos (X14+X15)	118,041.60	8,470.37	65,727.24	43,844.00	118,041.60
Total Gasto No Distribuido (No distribuido en 2+3+4)	9,207.77				
Presupuesto MINERD 2014 Ejecutado (X20+Gasto No Distribuido)	127,249.37				
Otros gastos en Educación Pre-Universitaria (Consolidado)					
Costo por Estudiante Establecimientos Público (En RD\$)	65,655.16	64,841.18	57,667.24		62,030.16
Costo por Estudiante Establecimientos Público (En US\$)	1,411.94	1,394.43	1,240.16		1,333.98
Costo por Estudiante Establecimientos Público sin Gasto No Docente (En RD\$)	64,918.91	59,056.45	53,328.43		51,170.37

Fuente: Datos extraídos del SIGEF por registro al 26.01.17, a las 10:45 a.m. y organizados en la Oficina de Planificación y Desarrollo Educativo.

Como puede observarse en la tabla 16, este análisis no se limita a las actividades de los centros educativos. Las actividades de administración general, de supervisión de las escuelas efectuadas por los servicios centrales y regionales de la educación, la organización de los exámenes, las actividades de formación docente inicial o continua forman parte del ámbito de la educación y los gastos correspondientes deben ser contabilizados en el gasto nacional de educación.

En el año 2016 se invirtió 8,470.37 millones en el Nivel Inicial, 65,727.24 millones en el Nivel Básico y 43,844.00 millones en el Nivel Medio.³⁴

Gráfico 15. Costo por alumno por nivel educativo, 2004-2016 (Pesos Dominicanos Corrientes)

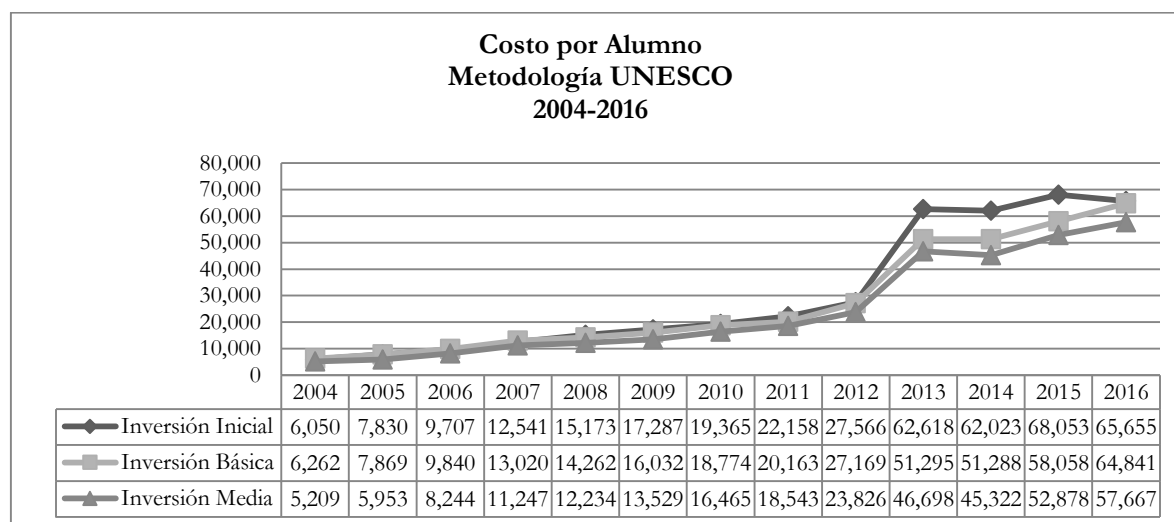

Fuente: Datos extraídos del SIGEF por registro al 26.01.17, a las 10:45 a.m. y organizados en la Oficina de Planificación y Desarrollo Educativo.

El costo por estudiante ha presentado un crecimiento sostenido a través de los años. En el año 2013, se muestra un aumento exponencial, exhibiendo una variación, con respecto al año 2012, de 123.67% para el Nivel Inicial, 82.44% en el Nivel Básico y de 98.22% en el Nivel Medio.

Esta variación viene marcada por la asignación del 4% del PIB a la educación preuniversitaria, haciendo que el presupuesto pasara de 58,590 millones de pesos en el año 2012 a 99,628 millones de pesos en el año 2013.

En el año 2016, el Nivel Inicial presenta un costo por alumno de 65,655 pesos, lo que representa una variación de **-3.52%** con respecto al año anterior.

En el Nivel Básico muestra un costo por alumno de 64,841, es decir, una variación de 11.68% en relación al 2015.

En lo que respecta al Nivel Medio el costo por alumno ascendió a 57,667 pesos, lo que constituye un crecimiento de 9.06%.

³⁴ Esta información no contempla los montos no distribuidos.

Tabla 20. Gasto por niveles educativos y variación porcentual, en millones de RD\$.

Período	Gasto Por Niveles					
	Inicial		Básica		Media	
		Var %		Var %		Var %
2004	632.34		8,346.73		1,880.48	
2005	881.02	39.33%	10,335.48	23.83%	2,161.93	14.97%
2006	1,091.46	23.89%	12,264.39	18.66%	2,914.66	34.82%
2007	1,254.65	14.95%	16,983.30	38.48%	4,923.35	68.92%
2008	1,638.90	30.63%	15,410.40	-9.26%	9,398.90	90.90%
2009	1,918.80	17.08%	16,268.90	5.57%	11,462.00	21.95%
2010	1,914.20	-0.24%	19,017.10	16.89%	11,678.70	1.89%
2011	2,260.60	18.10%	20,271.30	6.60%	13,196.40	13.00%
2012	2,746.99	21.52%	26,685.85	31.64%	17,265.79	30.84%
2013	6,323.57	130.20%	49,253.59	84.57%	33,398.80	93.44%
2014	7,214.28	14.09%	53,008.59	7.62%	35,963.17	7.68%
2015	8,403.61	16.49%	57,764.21	8.97%	40,942.88	13.85%
2016	8,470.37	0.79%	65,727.24	13.79%	43,844.00	7.09%

Fuente: Datos extraídos del SIGEF por registro al 26.01.17, a las 10:45 a.m. y organizados en la Oficina de Planificación y Desarrollo Educativo.

En los últimos años el gasto distribuido en los niveles ha pasado de RD\$10,859.65 millones en el año 2004 a RD\$118,041.60 millones en el año 2016. Esto representa una variación de 986.97%.

Con respecto a la participación de la cuenta económica del gasto, el Nivel Inicial muestra un peso del gasto de capital de 14.31%. Mientras que el 85.69% restante se destinó a gasto corriente.

Por otra parte, el Nivel Básico invirtió 86.77% en gasto corriente y 13.23% en gasto de capital. Mientras que el Nivel Medio presentó una distribución del gasto correspondiente a 85.10% en gasto corriente y 14.90% en gasto de capital (ver tabla 17).

Tabla 21. Participación económica del gasto en los niveles educativos.

Período	Inicial		Básica		Media	
	Gasto Corriente	Gasto de Capital	Gasto Corriente	Gasto de Capital	Gasto Corriente	Gasto de Capital
2004	91.27%	8.73%	91.56%	8.44%	89.86%	10.14%
2005	86.81%	13.19%	86.88%	13.12%	82.65%	17.35%
2006	88.58%	11.42%	88.73%	11.27%	86.55%	13.45%
2007	80.52%	19.48%	81.24%	18.76%	78.28%	21.72%
2008	77.39%	22.61%	82.33%	17.67%	83.77%	16.23%
2009	81.61%	18.39%	88.00%	12.00%	88.98%	11.02%
2010	85.99%	14.01%	88.69%	11.31%	87.00%	13.00%
2011	80.66%	19.34%	88.63%	11.37%	87.33%	12.67%
2012	82.66%	17.34%	83.87%	16.13%	81.58%	18.42%
2013	51.53%	48.47%	64.10%	35.90%	57.21%	42.79%
2014	62.61%	37.39%	73.97%	26.03%	67.50%	32.50%
2015	66.44%	33.56%	77.88%	22.12%	75.42%	24.58%
2016	85.69%	14.31%	86.77%	13.23%	85.10%	14.90%

Fuente: Datos extraídos del SIGEF por registro al 26.01.17, a las 10:45 a.m. y organizados en la Oficina de Planificación y Desarrollo Educativo.

Tomando como referencia los datos del gasto en los niveles, puede observarse que la distribución económica ha ido evolucionando al pasar de una estructura de 91.25% en gasto corriente y 8.75% en

gasto de capital, en el año 2004, a una distribución de 86.07% en gasto corriente y 13.93% en gasto de capital, en el año 2016.

El gasto de capital presenta un incremento de 26,267 millones en el año 2013, o sea, un crecimiento de más de 300%. En el año 2016 se presenta una diferencia de **-9,189.16** millones con respecto al 2015, es decir, un decrecimiento de 35.86%.

En lo que respecta al gasto corriente, el Ministerio muestra un incremento de 16,010 millones de pesos en el año 2013, es decir, un crecimiento de aproximadamente un 41.33%. Para el año 2016, el monto devengado en gasto corriente aumentó en términos absolutos en 16,438.29 millones de pesos con respecto al año 2015, equivalente a un crecimiento de 16.18% con relación al año anterior.

Estos cambios se han derivado principalmente por la asignación del 4% del PIB al MINERD, y a su vez, la implementación del Plan Nacional de Edificaciones Escolares que plantea la construcción de 29,000 aulas al año 2016. Este reto conllevó que el Ministerio de Educación se adentrara en un proceso de mejora de los procesos ejecutorios.

1.10 Evaluación del nivel de cumplimiento financiero para el año 2016 en función del primer período del Plan Decenal 2008-2018

1.10.1 Introducción

Con el interés de dar continuidad a la labor de seguimiento del Plan Estratégico para el sector preuniversitario para el período 2008-2018, incluimos esta sección como una forma de ilustrar los adelantos y atrasos que pudieron producirse en el momento de aprobarse el presupuesto 2016.

Durante la etapa de formulación del presupuesto, el Ministerio de Educación utilizó los parámetros establecidos en el Plan Estratégico para configurar toda la nueva estructura programática del presupuesto 2016, así como los focos de inversión prioritarios señalados como intervenciones fundamentales en dicho plan. Por extensión, el marco conceptual y temporal del plan proporcionó el plan maestro para la elaboración del Plan Operativo Anual del Ministerio.

Figura 1. Estructura Plan Decenal. Marco conceptual y temporal

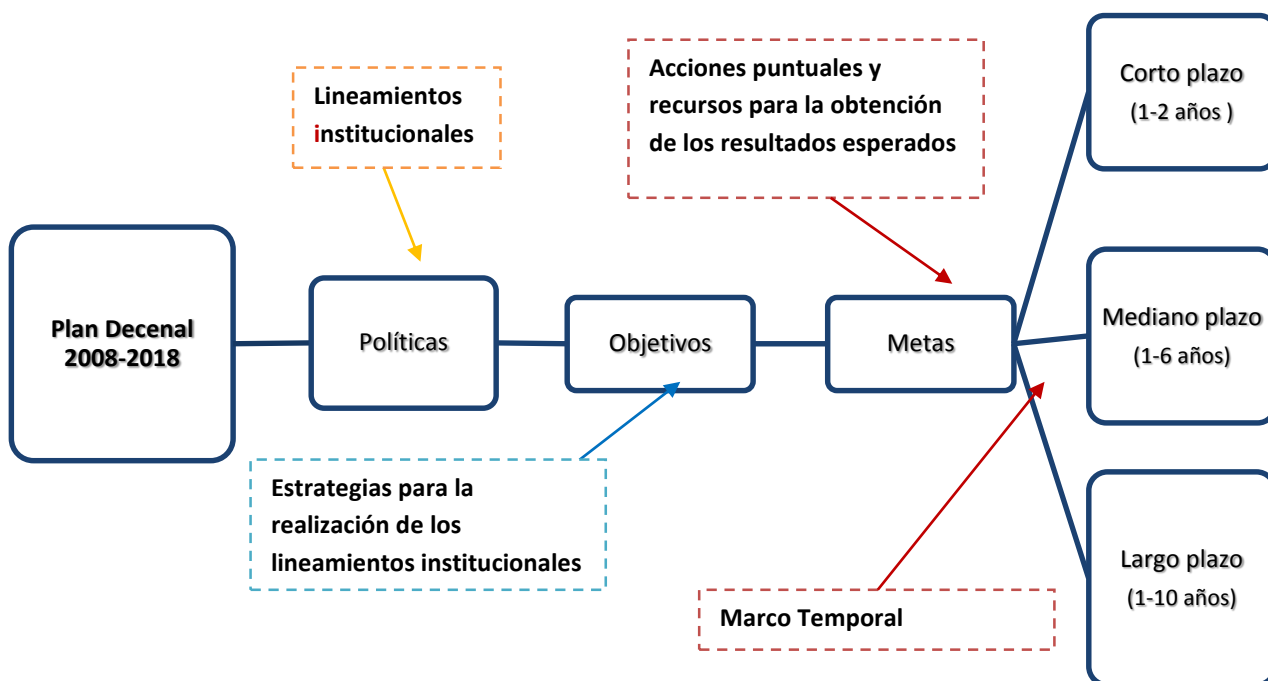

Una de las ventajas operativas importantes de este tipo de análisis –*además de no dejar caer en la obsolescencia estas iniciativas*– es que permite a los tomadores de decisiones ver dónde las estimaciones financieras y operativas, vistas desde el punto de vista técnico, no se adaptan a la realidad de la ejecución. Esta retroalimentación es vital para seguir con el **proceso natural de mejora continua** y hacer en la práctica más realista la **función correctiva** inherente a estos planes de largo plazo³⁵.

³⁵ Para mayor información sobre el tema, ver el documento [Presentación sobre las pautas básicas, marco conceptual y alcance del Plan de Gasto de Mediano Plazo de la Secretaría de Estado de Educación](http://www.sec.gov.do/Lists/Anlisis%20Financiero/AllItems.aspx); en: <http://www.sec.gov.do/Lists/Anlisis%20Financiero/AllItems.aspx>

Figura 2: Diagrama de vinculación de las Políticas del Plan Decenal 2008-2018.

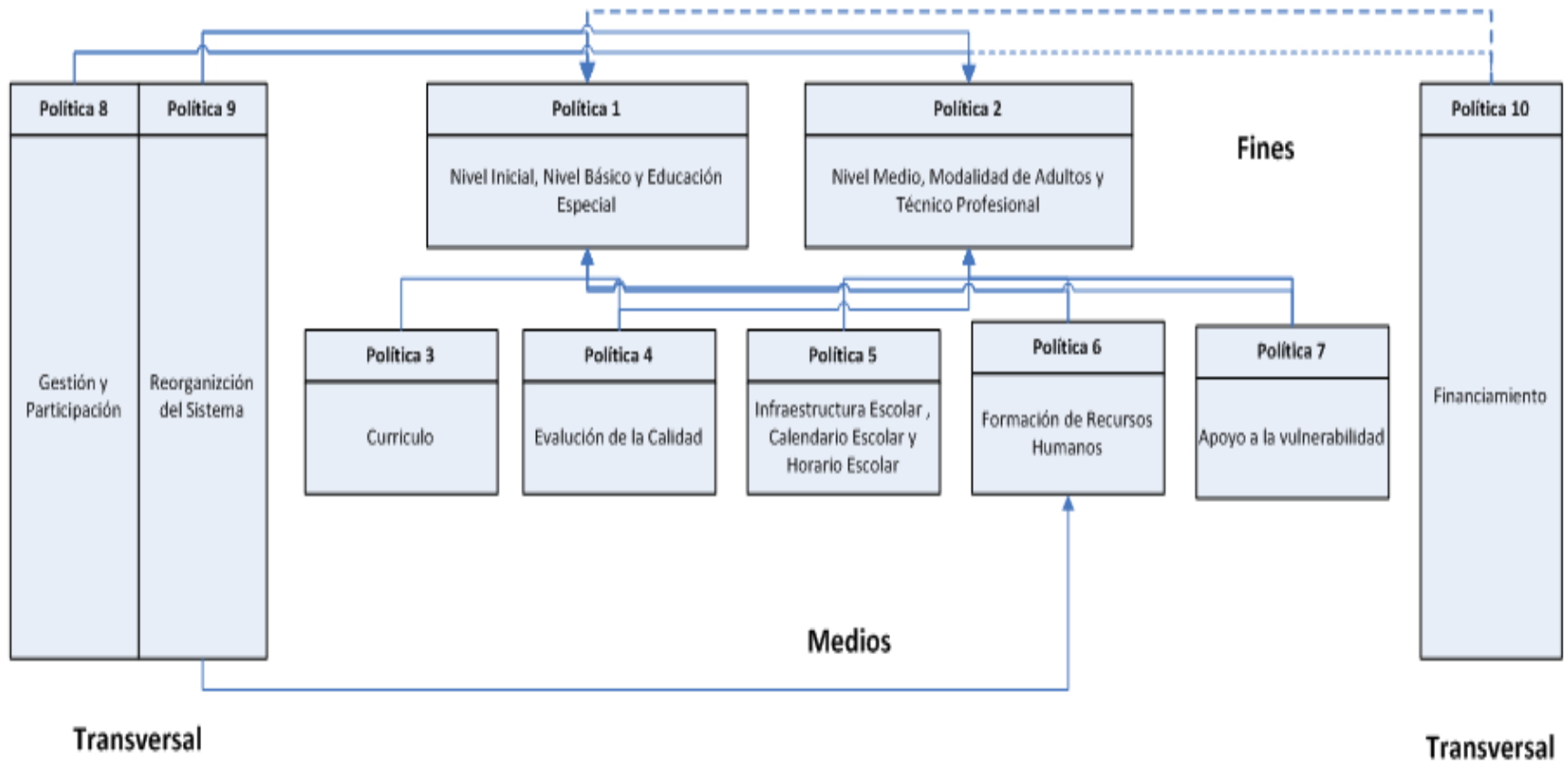

Políticas Transversales

Niveles (Política 1 y 2)

Medios (Políticas de 3 al 7)

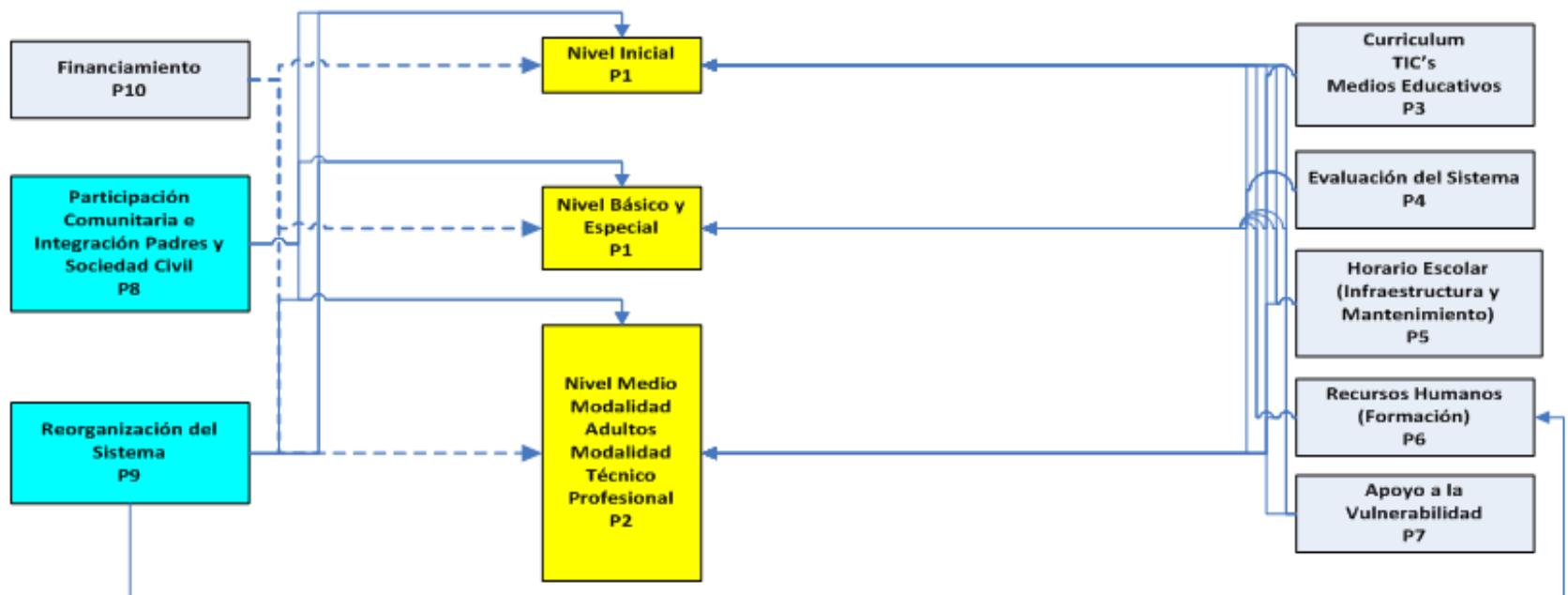

1.10.2 Resultados de las comparaciones entre presupuesto devengado 2016 y el presupuesto propuesto en el primer período del Plan Decenal 2008-2018

La estimación original del Plan Decenal 2008-2018, para el 2016, proponía un monto de US\$ 2,741 millones, el ejecutado real ascendió a US\$2,750 millones, es decir, un 100.36% de lo estimado en el Plan Decenal.

Durante la formulación del presupuesto 2016, se ajustaron las variables macroeconómicas que sustentan este modelo en función de inflación, crecimiento del PIB y tasa cambiaria.

Este modelo periódicamente se va actualizando en función de todas estas variables, principalmente buscando que las mismas no pierdan vigencia desde el punto de vista financiero y operativo. Por igual, se espera que el conjunto de datos presentados sirvan como insumo para la discusión dentro y fuera del sistema sobre la priorización de los recursos y la mejora de la eficiencia de este.

Tabla 22. Comparación del presupuesto del Plan Decenal para el 2016 con respecto el devengado (en millones de US\$)

Intervenciones en US\$	1.Presupuesto Plan Decenal	%Presupuesto Plan Decenal	2.Presupuesto Ejecutado	%Ejecutado	Diferencia Absoluta	%
Infraestructura	759,516,287	27.71%	335,433,630	12.19%	-424,082,657	-15.52%
Personal Docente	1,133,895,558	41.37%	1,412,201,899	51.33%	278,306,341	9.97%
Servicios Técnicos y Administrativos fuera de la Escuela	159,785,576	5.83%	44,661,115	1.62%	-115,124,460	-4.21%
Apoyo Estudiantes Menor Ingreso	140,622,379	5.13%	283,063,848	10.29%	142,441,469	5.16%
Material Didáctico	99,765,269	3.64%	39,135,442	1.42%	-60,629,827	-2.22%
Currículo	3,658,508	0.13%	13,966,480	0.51%	10,307,972	0.37%
Otros Programas	69,026,998	2.52%	25,741,117	0.94%	-43,285,881	-1.58%
Tecnología	57,593,555	2.10%	9,065,659	0.33%	-48,527,896	-1.77%
Total de Gastos Directos de Escuela	2,423,864,129	88.43%	2,163,269,190	78.64%	-260,594,939	-9.79%
Gastos Administrativos	177,539,529	6.48%	260,360,061	9.46%	82,820,532	2.99%
Gastos INABIMA	1,726,824	0.06%	2,300,930	0.08%	574,106	0.02%
Gastos del SEMMA	-	0.00%	7,395,926	0.27%	7,395,926	0.27%
Prestaciones Seguridad Social	90,557,680	3.30%	222,223,187	8.08%	131,665,507	4.77%
Implementación Sistema de Evaluación y Supervisión de la Calidad	4,519,580	0.16%	5,681,351	0.21%	1,161,771	0.04%
Investigación y Experimentación Escolar	9,222,161	0.34%	1,909,230	0.07%	-7,312,931	-0.27%
Apoyo a los Proyectos de Centros	-	0.00%	37,706,824	1.37%	37,706,824	1.37%
Apoyo a la Educación Temprana	33,669,596	1.23%	50,131,538	1.82%	16,461,942	0.59%
Total de Gastos de Gestión & Administración	317,235,370	11.57%	587,709,046	21.36%	270,473,677	9.79%
Total Gastos (En US\$)	2,741,099,499	100.00%	2,750,978,236	100.00%	9,878,737	
PIB en US\$	69,590,582,504					
Inversión en Educación como % del PIB	3.94%					

Fuente: Datos extraídos del SIGEF por registro al 26.01.17, a las 10:45 a.m. y organizados en la Oficina de Planificación y Desarrollo Educativo.

Es importante señalar que el presupuesto devengado es equivalente a 3.87% del PIB, mientras que para el Plan Decenal para este ejercicio, después de realizar los ajustes a los cálculos originales, este monto resultó de 3.94%.

Como puede apreciarse, el Plan Decenal planteaba una distribución del presupuesto del MINERD, en el cual el **88.43%** se dedicó al **gasto directo a la escuela** y un **11.57%** distribuido en el **gasto administrativo y de**

operación, tanto en la sede como en las regionales y distritos. El resultado en función del presupuesto devengado arrojó que un **78.64%** de este en el año 2016 va dirigido a la escuela, mientras que un **21.36%** va a los gastos de gestión y administración.

Gráfica 16. Distribución del gasto según destino (como porcentaje del devengado 2016)

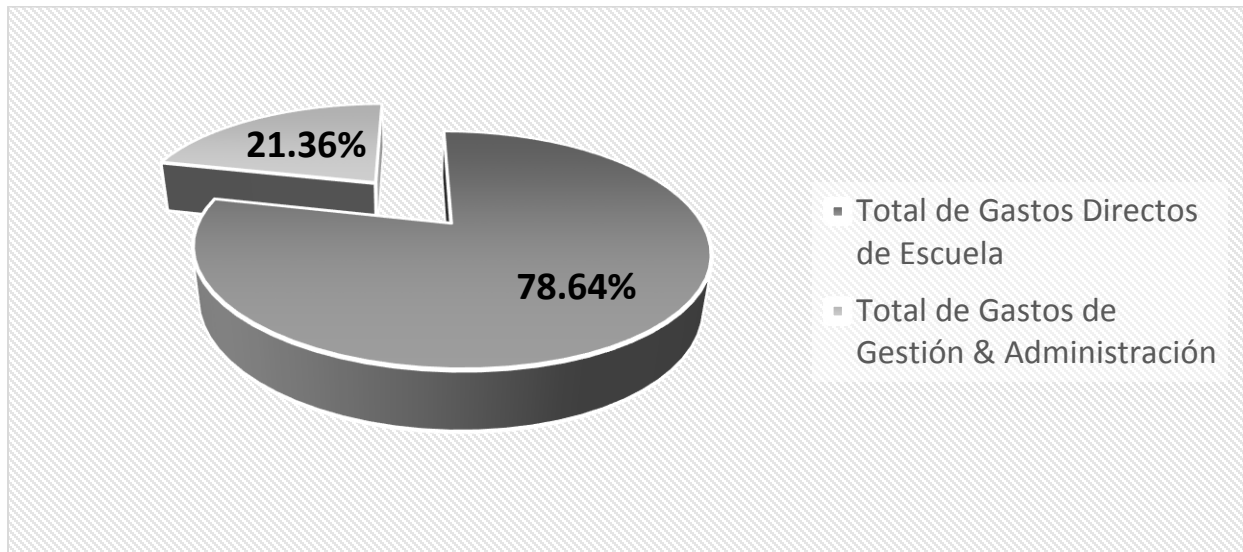

Fuente: Datos extraídos del SIGEF por registro al 26.01.17, a las 10:45 a.m. y organizados en la Oficina de Planificación y Desarrollo Educativo.

A pesar de que Apoyo a los Proyectos del Centro y Atención a la Educación Temprana se presenten en la categoría de gastos administrativos, los mismos van dirigidos a la escuela. Se organiza de esta manera por razones metodológicas.

Gráfico 17. Distribución del gasto del Ministerio de Educación por categoría de gasto (como % del total del presupuesto devengado en 2016)

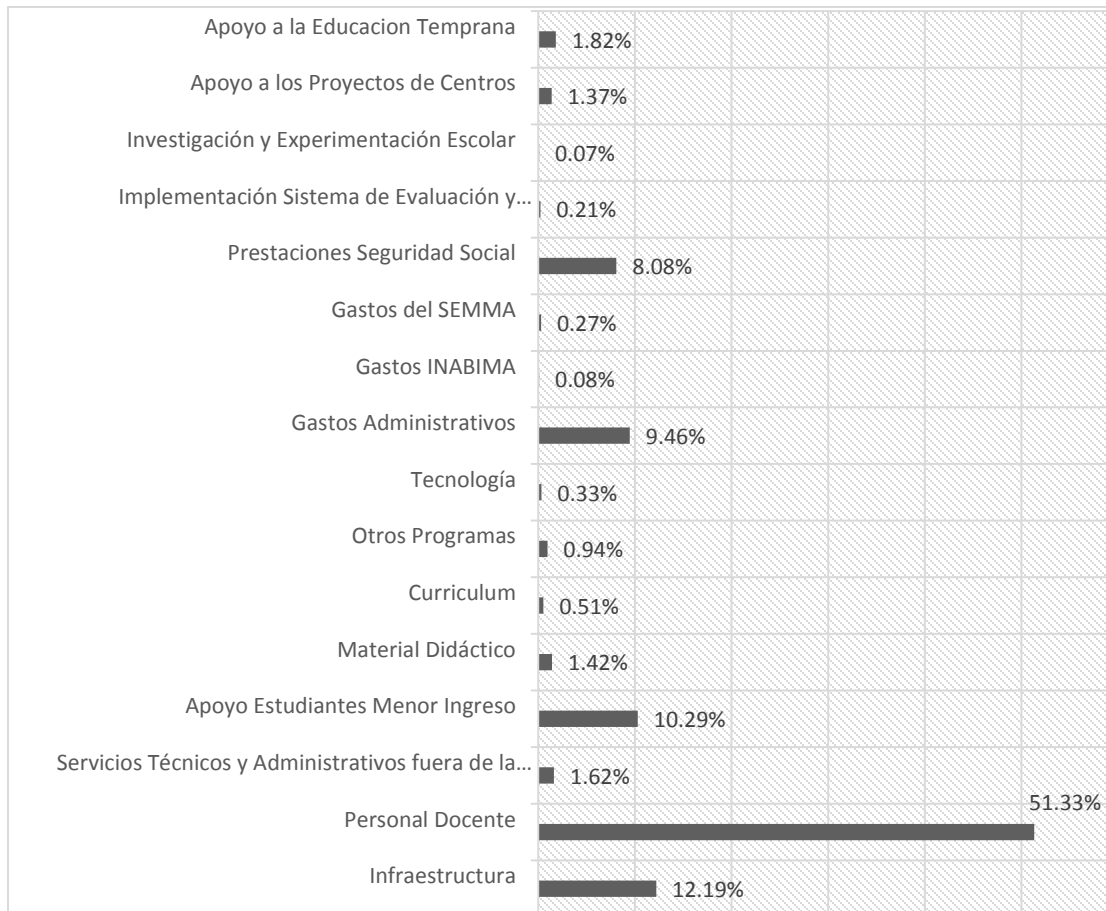

Fuente: Datos extraídos del SIGEF por registro al 26.01.17, a las 10:45 a.m. y organizados en la Oficina de Planificación y Desarrollo Educativo.

En el tramo de los gastos de gestión y administrativos: Gastos INABIMA, SEMMA, Prestaciones Seguridad Social, Implementación Sistema de Evaluación y Supervisión de la Calidad, Investigación y Experimentación Escolar, Apoyo a los Proyectos de Centros, Apoyo a la Educación Temprana, resultaron ser superiores a lo estimado en el Plan Decenal para el año 2016. La ejecución total de estos renglones ascendió a US\$585.8 millones, 90.19% mayor que lo estimado.

Si observamos el renglón correspondiente a las **prestaciones y contribuciones a la Seguridad Social** (incluida las **pensiones**³⁶) puede notarse que el peso con respecto al ejecutado real es de **8.08%**, mientras que en la estimación del Plan Decenal este componente fue estimado en un **3.30%**.

Esto revela una subestimación del componente en los cálculos del Plan Estratégico para el 2016.

El resultado neto está siendo motivado por el peso de los Gastos Administrativos, Prestaciones a la Seguridad Social, el Apoyo a los Proyectos de Centro y Apoyo a la Educación Temprana (20.74% de peso en el presupuesto devengado). Al apoyo a los proyectos de centro no se le incluyó partida para este período de

³⁶ Para el año 2015, el monto destinado a pensiones y jubilaciones ascendió a RD\$5,536 millones.

ejecución en el Plan Decenal. Como puede verse en la tabla 13³⁷, los otros renglones del gasto de gestión y administración presentan variaciones ínfimas, siendo las intervenciones señaladas las responsables de las variaciones más marcadas.

Gráfico 18. Distribución del gasto administrativo y de gestión presupuesto devengado 2016 (como % del total de gasto administrativo)

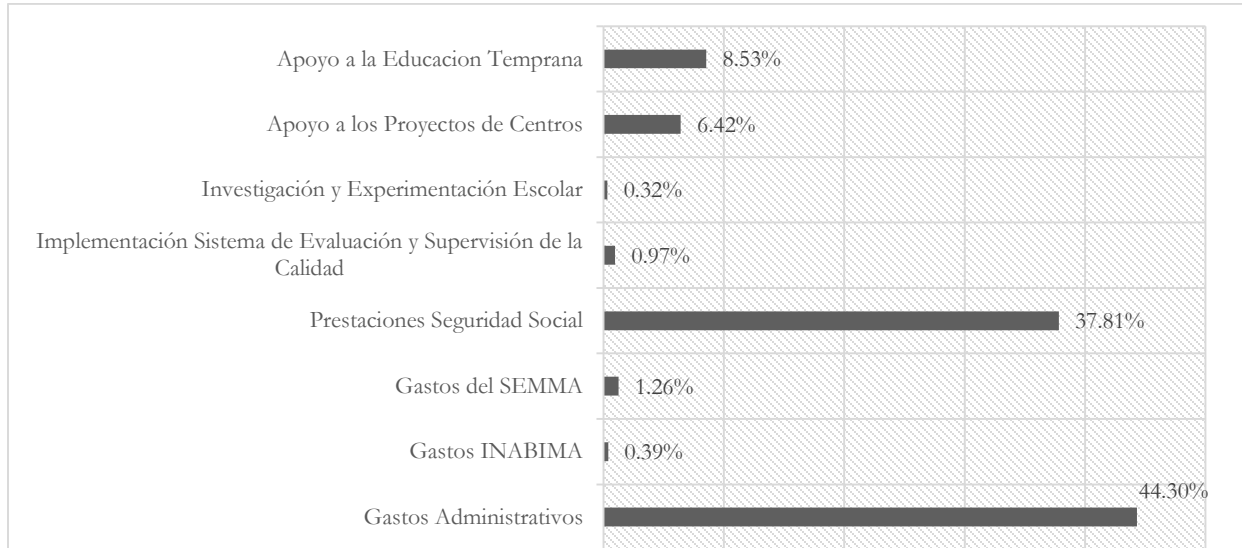

Fuente: Datos extraídos del SIGEF por registro al 26.01.17, a las 10:45 a.m. y organizados en la Oficina de Planificación y Desarrollo Educativo.

En el tramo del gasto directo a escuelas: Personal Docente, Apoyo Estudiantes Menor Ingreso y Currículo resultaron ser superiores a lo estimado en el Plan Decenal para el año 2016. La ejecución total de estos renglones ascendió a US\$1,709.2 millones 33.72% mayor que lo estimado.

Los casos más críticos se presentan en los renglones de Infraestructura, Personal Docente y Material Didáctico. Estos han ejecutado de lo que se tenía planteado para estas intervenciones en el Plan Decenal en el año 2016, un 44.16%, 27.95% y 39.23%, respectivamente.

En el caso de la infraestructura, el plan proponía una inversión de US\$759,5 millones. En el ejercicio actual se programaron US\$360,3 millones y de este monto se han ejecutado US\$335,4 millones (esto incluye las construcciones de los componentes de infraestructura de los préstamos).

³⁷ En los anexos se dan detalles más específicos de cada una de las partidas e intervenciones aquí comentadas.

Gráfico 19. Distribución del gasto directo a la escuela del presupuesto devengado 2016 (como % del total de gasto a la escuela).

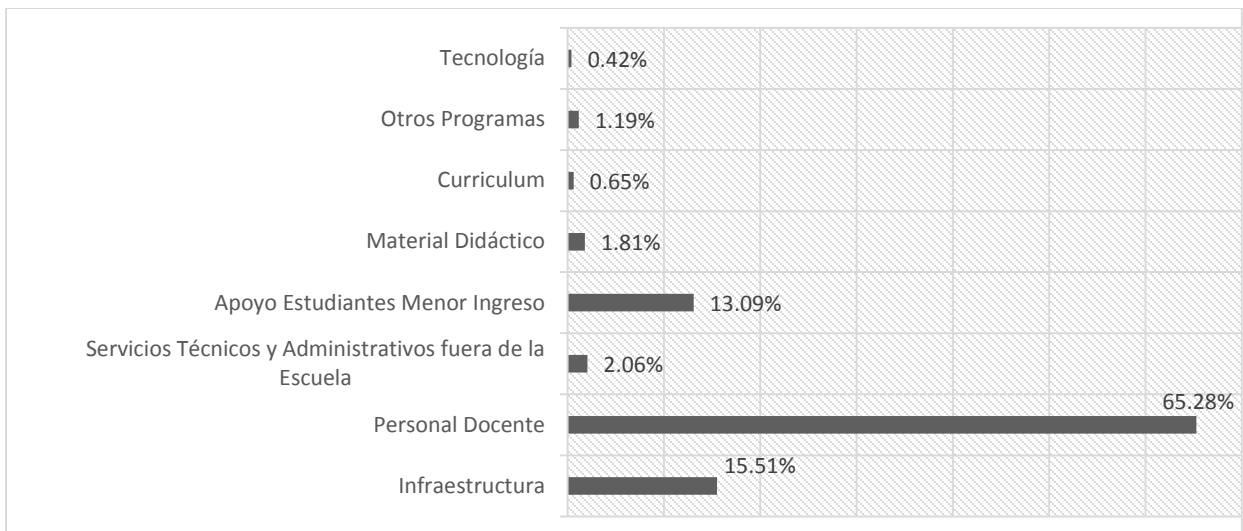

Fuente: Datos extraídos del SIGEF por registro al 26.01.17, a las 10:45 a.m. y organizados en la Oficina de Planificación y Desarrollo Educativo.

En la práctica, esta falta de recursos retrasa los esfuerzos ya planificados desde finales del año 2007, de ir gradualmente descongestionando los espacios destinados a la enseñanza.

Otros renglones que se deben de señalar son el de los **Otros Programas y Tecnología**. La categoría de Otros Programas, engloba a algunos de los institutos descentralizados del Ministerio de Educación, mientras que el renglón de Tecnología incluye todos los gastos en programas, licencias y equipos de cómputos.

Para el año 2016, el gasto de los sueldos –cuenta 11- se distribuye en 87.48% para el personal docente y 12.52% para el personal administrativo. El total de los recursos devengados ascendió a RD\$68,394.5 millones.³⁸

Gráfico 20. Distribución del gasto total en sueldos. Presupuesto devengado 2016.

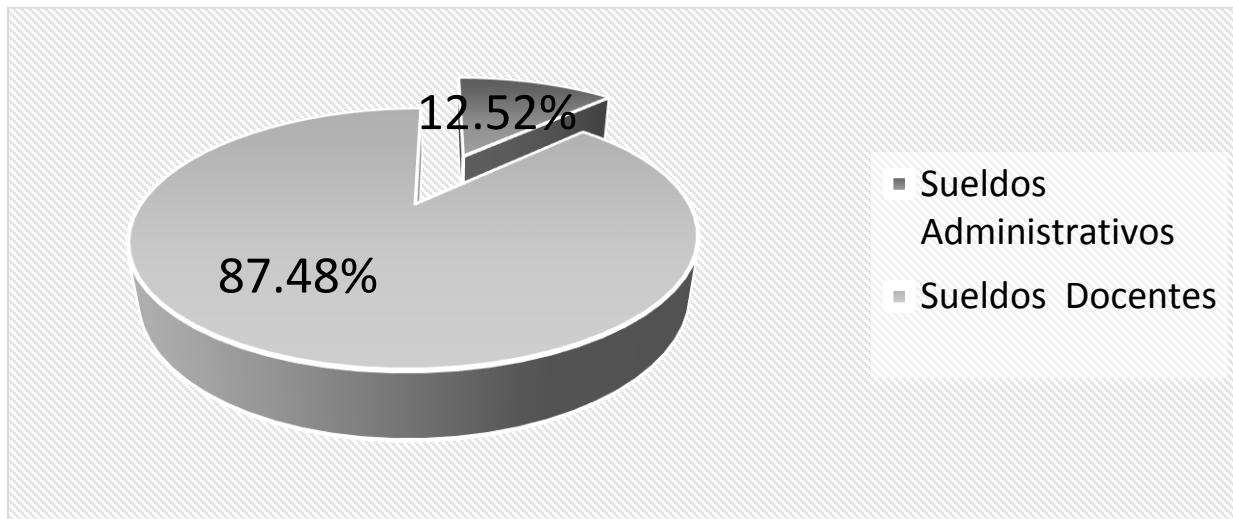

Fuente: Datos extraídos del SIGEF por registro al 26.01.17, a las 10:45 a.m. y organizados en la Oficina de Planificación y Desarrollo Educativo.

³⁸ Ver detalle en anexo 7.

1.10.3 Consideraciones generales

- **La ejecución del MINERD en el ejercicio fiscal 2016, supera a la ejecución del 2015.** Estas mejoras son fruto de varios efectos, entre los que se destacan: progreso operativo por el lado de los proyectos de inversión (Obras), el efecto de las obras sobre la contratación de personal, suministros de aulas, equipamientos y terrenos. La ejecución en término de desagregación económica nos da el nivel de la evolución planteado.
- El MINERD en términos absolutos y relativos superó la ejecución experimentada en el año 2015. Se ejecutó un porcentaje mayor de los recursos con respecto al PIB Corriente 3.87% en el 2016 contra 3.78% en el 2015 - y la ejecución en términos del total de los recursos pasó de 97.07% a 97.98%.
- Esta evolución nos va demostrando los aprendizajes que las unidades ejecutoras del MINERD han venido experimentando en esta nueva etapa de asignación de recursos en función de la Ley de Educación. Al margen de estos buenos resultados financieros, es bueno analizar algunos puntos que nos arrojan las cifras del reporte presentado, a la luz del tercer periodo de aplicación de la misma.
- En las conclusiones al presupuesto 2013, se señalaba la atípica desagregación económica del presupuesto del MINERD –configuración del gasto corriente y de capital con una variación de la distribución de recursos en una proporción 62.42/37.58, la cual iría disminuyendo a medida que la inversión de capital formulada en el marco del Programa Nacional de Edificaciones 2012-2016, se fuera ejecutando en términos físicos en el intervalo previsto. Igual, se indicaba que dicho volumen de inversión en capital fijo, contribuiría a aumentar en lo inmediato el gasto operativo corriente, ya que estas aulas de inmediato requerirían de recursos para su funcionamiento. En el ejercicio fiscal 2014 se comenzó a vislumbrar dichos cambios. La distribución pasó a ser de 73.00/27.00. En la ejecución del 2015, terminó siendo 78.41/21.59. Mientras que para el 2016 la distribución paso a ser de 86.93/13.07, mostrando así una disminución del gasto de capital.
- Este aumento en la proporción corriente es normal y justificable debido al escenario de inversión intensiva de capital que viene experimentando el sector en este cuatrienio. Dicha inversión está adicionando nuevas unidades de creación de gastos al sistema (aulas), y a su vez se avanza en la implementación de una nueva modalidad de administración pedagógica y operativa de los centros (Tanda Extendida). Esta última variable, la cual en términos de las causas finales del servicio educación resultará de grandes beneficios a la sociedad dominicana, aunque en términos financieros es de mayores costos unitarios. Unos de los renglones que debemos comenzar a analizar muy de cerca a medida que se continúan adicionando nuevas aulas al sistema, es el renglón del gasto en personal. A pesar de estos resultados portentosos en el desempeño financiero de la inversión de capital, **se debe seguir trabajando en aspectos operativos como la adquisición más rápida de terrenos y afinamientos en el proceso de cubicación**, esencialmente las de cierre de proyectos. Estos aspectos son puntos neurales de la agenda operativa del MINERD.
- Hay que señalar, de nuevo, que **el efecto de la adición de aulas a la velocidad que nos plantean las líneas estratégicas de la gestión y gobierno, ha hecho rígidas las apropiaciones de gasto corriente (salarios, contribuciones a la Seguridad Social, pensiones-jubilaciones y desayuno escolar) así como la de capital por el lado de equipos (mobiliario, informática, cocinas, etc.) y terrenos. Renglones todos que en términos financieros tributan fruto del efecto multiplicador de integrar aulas en esta cantidad.** Este punto debe de ser observado de cerca por los reguladores de la política presupuestaria y del gobierno central; debido a que si se observa la

tendencia del gasto corriente y los puntos señalados de capital, exigirán recursos adicionales, ya que la velocidad con que crece este gasto corriente en términos anuales es mayor que el crecimiento nominal que viene experimentando el presupuesto global del MINERD.

Tabla 23. Comparación entre los recursos aportados para gasto directo de personal, capital y otros gastos corrientes operativos (2012-2015)

	Presupuesto	Variación Absoluta Presupuesto	Presupuesto Gasto Directo en Personal	Variación Absoluta Gasto Directo en Personal	Presupuesto Gasto de Capital	Variación Absoluta Gasto de Capital	Otros Gastos Corrientes (Operativos)
2012 (Línea Base)	51,077,737,872	-	30,941,515,515	-	8,018,695,853	-	-
2013	95,691,347,726	44,613,609,854	41,513,903,415	10,572,387,900	34,315,085,502	26,296,389,649	7,744,832,304
2014	109,170,290,314	13,478,942,588	52,603,847,567	11,089,944,152	29,976,010,679	(4,339,074,823)	6,728,073,260
2015	119,363,225,100	10,192,934,786	60,265,149,538	7,661,301,971	30,167,593,005	191,582,326	2,340,050,489
2016	129,873,682,540	10,510,457,440	83,853,322,425	23,588,172,887	16,625,328,473	(13,542,264,532)	464,549,086
Total General 2013-2016		78,795,944,668	269,177,738,460	52,911,806,910	119,102,713,512	8,606,632,620	17,277,505,139

- La tabla 23 explica en términos financieros el efecto señalado arriba. A partir de la asignación del 4.00% del PIB corriente para el sector de educación preuniversitaria, el Ministerio de Educación ha percibido 78,796 millones de pesos adicionales que esta medida ha aportado. De este monto RD\$52,912 millones (67.15% de los recursos adicionales), han ido al Gasto Directo en Personal (Carga Fija Salarial, Contribuciones a la Seguridad Social, Pensiones y Jubilaciones); 8,607 millones al Gasto de Capital (10.92%) y 17,278 millones de pesos a Otros Gastos Operativos (Formación Docente, Alimentación Escolar, Transferencias Corrientes a los Centros, Mantenimiento Escolar y Suministros de Aula), es decir, un 21.93%. **Por tanto, el 89.08% de los recursos adicionales proporcionados por el 4% han ido a los renglones vitales del gasto corriente y el 10.92% al renglón de capital.**
- Ante esta realidad expuesta en lo financiero, como consecuencia operativa de una línea de acción estratégica, **su sostenibilidad dependerá mucho de la vigilancia que los reguladores presupuestarios y el MINERD hagan de la evolución de la implementación de esta línea de política. La tendencia del gasto nos está diciendo que la necesidad de recursos presupuestarios pudiese estar por encima de la asignación actual.**
- Se debe continuar la línea de acción de reducción del pasivo contraído por vía de los sorteos de aulas. Como hemos visto, el aumento de la productividad de este programa pudiese demandar recursos adicionales en el ejercicio. Igual trato debe darse al pasivo de los objetos 3 y 6 (libros, equipamientos y otros).

2. ANEXOS

Anexo 1. Ejecución presupuesto Ministerio de Educación por programas presupuestarios. En función del devengado.

Programa	Programática	Presupuesto Inicial	Presupuesto Vigente	Ejecutado 2016	Disponibile	Porcentaje de Ejecución
01	ACTIVIDADES CENTRALES	12,728,068,675	11,450,358,824	11,214,085,996	236,272,827	97.94%
0001	Dirección y Coordinación Superior.	8,835,646,641	7,699,628,395	7,550,842,226	148,786,169	98.07%
0002	Planificación Educativa	233,820,364	206,468,782	203,578,410	2,890,372	98.60%
0003	Gestión de los Recursos Educativos.	2,999,318,141	3,051,948,629	3,010,717,835	41,230,794	98.65%
0004	Gestión y Desarrollo Tecnológico.	442,947,052	332,910,877	332,663,741	247,136	99.93%
0007	Capacitación y entrenamiento a docentes	9,784,000	27,436,078	3,409,907	24,026,171	12.43%
0010	Aplicación de la Metodología de diagnóstico, análisis y publicación de resultados	21,072,970	14,783,446	4,246,961	10,536,485	28.73%
0011	Gestión y Coordinación de los Servicios de Bienestar Magisterial.	134,575,747	117,182,618	108,626,916	8,555,701	92.70%
0012	Cooperación Internacional.	50,903,760	-	-	0	0.00%
02	PROYECTOS CENTRALES	1,195,216,000	1,183,852,117	369,174,110	814,678,007	31.18%
0051	Construcción de 79 Aulas para el Nivel Básico y Medio a Nivel Nacional	1,195,216,000	1,183,852,117	369,174,110	814,678,007	31.18%
11	SERVICIOS TÉCNICOS PEDAGÓGICOS	2,644,720,199	1,505,968,071	1,415,191,523	90,776,548	93.97%
0001	Dirección y Coordinación Técnica del Sistema Educativo.	705,721,317	298,408,792	252,167,017	46,241,775	84.50%
0002	Desarrollo Curricular y Material de Apoyo Escolar.	212,438,678	147,201,881	137,167,222	10,034,659	93.18%
0003	Apoyo y Orientación Psicológica.	110,920,424	58,064,244	57,953,260	110,984	99.81%
0004	Supervisión Educativa.	148,909,198	76,229,976	75,301,185	928,791	98.78%
0005	Evaluación de la Calidad Educativa.	330,875,477	194,608,738	192,915,402	1,693,337	99.13%
0006	Fomento de Participación Comunitaria.	241,240,795	130,644,421	122,938,635	7,705,786	94.10%
0007	Coordinación de Actividades Culturales Escolares.	84,786,655	53,913,030	53,424,493	488,537	99.09%
0008	Coordinación de Medios Educativos.	353,772,565	170,646,354	158,645,516	12,000,839	92.97%
0011	Implementación de Políticas de Evaluación e Investigación de la Calidad Educativa	96,154,975	96,154,975	90,134,728	6,020,247	93.74%
0013	Servicios de Educación Física.	359,900,115	280,095,659	274,544,065	5,551,594	98.02%
12	SERVICIOS DE EDUCACIÓN INICIAL	3,260,407,790	3,274,200,304	3,093,470,296	180,730,009	94.48%
01	Servicios de Educación Pre-primaria (5-6 años).	1,300,143,675	767,949,517	726,760,381	41,189,136	94.64%
0001	Dirección y Coordinación.	297,481,643	86,531,375	70,056,076	16,475,299	80.96%
0002	Servicios de Educación Pre-primaria.	1,002,662,032	681,418,141	656,704,305	24,713,836	96.37%
02	Servicios de Atención Integral a la Primera Infancia (0-5 años).	1,960,264,115	2,506,250,788	2,366,709,915	139,540,873	94.43%
0001	Dirección y Coordinación.	1,161,975,324	1,499,673,677	1,495,383,347	4,290,329	99.71%

Programa	Programática	Presupuesto Inicial	Presupuesto Vigente	Ejecutado 2016	Disponibile	Porcentaje de Ejecución
0002	Servicios de Atención Integral a la Primera Infancia.	798,288,791	1,006,577,111	871,326,568	135,250,544	86.56%
13	SERVICIOS DE EDUCACIÓN BÁSICA	44,113,162,138	49,995,550,765	49,718,725,155	276,825,610	99.45%
0001	Dirección y Coordinación.	466,243,961	265,627,917	258,530,210	7,097,707	97.33%
0002	Enseñanza Básica.	43,415,565,884	49,518,615,219	49,273,052,969	245,562,250	99.50%
0003	Educación Especial.	231,352,293	211,307,629	187,141,976	24,165,653	88.56%
14	SERVICIOS DE EDUCACIÓN MEDIA	16,937,938,568	21,208,453,582	20,939,818,058	268,635,525	98.73%
00	Dirección y Coordinación.	212,477,168	143,803,957	142,930,742	873,215	99.39%
0001	Dirección y Coordinación.	141,662,168	143,803,857	142,930,742	873,115	99.39%
0051	Construcción de los Centros del Formación Hotelera del Este	70,815,000	100.00	-	100.00	0.00%
01	Enseñanza de Media General.	11,486,497,934	14,803,427,018	14,613,364,280	190,062,738	98.72%
0001	Dirección y Coordinación.	47,400,000	4,305,988	3,311,488	994,500	76.90%
0002	Servicios de Educación Media General.	11,439,097,934	14,799,121,030	14,610,052,792	189,068,238	98.72%
02	Enseñanza Técnico Profesional.	5,080,415,605	6,148,297,086	6,081,036,684	67,260,403	98.91%
0001	Dirección y Coordinación.	51,149,000	22,634,814	16,734,948	5,899,865	73.93%
0002	Servicios de Enseñanza Técnico Profesional.	5,029,266,605	6,125,662,272	6,064,301,735	61,360,537	99.00%
03	Enseñanza en Arte.	158,547,861	112,925,521	102,486,352	10,439,169	90.76%
0001	Dirección y Coordinación.	99,450,000	78,183,174	78,183,173	1	100.00%
0002	Servicios de Enseñanza en Artes.	59,097,861	34,742,347	24,303,180	10,439,168	69.95%
15	SERVICIOS DE EDUCACIÓN ADULTOS	6,025,970,338	5,604,188,512	5,419,627,185	184,561,327	96.71%
0001	Dirección y Coordinación.	210,216,891	69,773,672	66,620,447	3,153,225	95.48%
0002	Alfabetización de Adultos.	832,986,423	1,183,716,826	1,086,500,397	97,216,429	91.79%
0003	Educación Básica de Adultos.	1,923,134,976	1,629,929,916	1,575,227,589	54,702,327	96.64%
0004	Educación Laboral.	434,125,417	80,843,045	68,068,150	12,774,895	84.20%
0005	Educación Media de Adultos	2,625,506,631	2,639,925,053	2,623,210,602	16,714,451	99.37%
17	CONSTRUCCION, AMPLIACION Y REHABILITACION DE PLANTELES ESCOLARES	19,251,124,076	12,412,382,006.82	12,140,841,134.68	271,540,872	97.81%
00	Obras de Arrastre.	2,307,215,888	4,413,798,602	4,231,680,554	182,118,048	95.87%
01	Construcción de Estancias Infantiles (Fase 2).	1,675,836,538	784,643,074	773,724,768	10,918,306	98.61%
02	Construcción y Ampliación de Planteles Escolares (Fase 2).	577,658,772	4,824,008,237	4,770,896,874	53,111,363	98.90%
03	Construcción y Ampliación de Planteles Escolares (Fase 3).	14,690,412,878	2,389,932,094	2,364,538,938	25,393,155	98.94%
18	Formación y Desarrollo de la Carrera Docente.	3,414,550,042	3,215,080,306	2,919,662,879	295,417,427	90.81%
00	Certificación Docente.	75,850,000	0.00	-	0	0.00%
0001	Certificación Docente.	75,850,000	-	-	0	0.00%
01	Formación y Certificación Superior en Educación.	1,500,885,227	1,410,304,090	1,228,154,515	182,149,575	87.08%

Programa	Programática	Presupuesto Inicial	Presupuesto Vigente	Ejecutado 2016	Disponibile	Porcentaje de Ejecución
0001	Dirección y Coordinación Superior en Educación.	518,282,944	873,086,998	757,734,466	115,352,533	86.79%
0002	Servicios de Formación en Educación Superior Docente.	882,602,283	458,805,937	395,644,543	63,161,394	86.23%
0003	Escuela de Directores.	100,000,000	78,411,154	74,775,506	3,635,648	95.36%
02	Gestión de Servicios Formación y Capacitación Magisterial.	1,837,814,815	1,804,776,216	1,691,508,364	113,267,852	93.72%
0001	Dirección y Coordinación Superior en Educación.	154,284,956	154,284,956	150,941,255	3,343,701	97.83%
0002	Gestión de Servicios de Formación y Capacitación en Educación Superior Docente	1,683,529,859	1,650,491,260	1,540,567,109	109,924,152	93.34%
98	ADMINISTRACION DE CONTRIBUCIONES ESPECIALES	7,039,080,441	6,563,988,386	6,559,113,613	4,874,773	99.93%
0000	PENSIONES Y JUBILACIONES	6,361,351,262	5,665,653,364	5,661,682,886	3,970,478	99.93%
2033	SEGURO MÉDICO DE LOS MAESTROS	230,000,000	349,821,565	349,161,667	659,898	99.81%
2128	INSTITUTO PANAMERICANO DE GEOGRAFIA E HISTORIA	9,409,779	9,409,779	9,409,776	3	100.00%
9992	ORGANIZACION NO GUBERNAMENTAL EN EL AREA DE EDUCACIÓN	438,319,400	539,103,678	538,859,284	244,394	99.95%
99	ADMINISTRACION DE ACTIVOS, PASIVOS Y TRANSFERENCIAS	13,263,444,273	13,459,659,666	13,459,659,665	1	100.00%
5155	INSTITUTO DE FORMACION TECNICO PROFESIONAL (INFOTEP)	0	96,215,393	96,215,392	1	100.00%
5170	INSTITUTO NACIONAL DE BIENESTAR ESTUDIANTIL	13,263,444,273	13,363,444,273	13,363,444,273	0	100.00%
Total		129,873,682,540	129,873,682,540	127,249,369,614	2,624,312,926	97.98%

Fuente: Datos extraídos del SIGEF por registro al 26.01.17, a las 10:45 a.m. y organizados en la Oficina de Planificación y Desarrollo Educativo

Anexo 2. Detalle de la ejecución por programa, actividad y cuenta.

Programa. Subprograma. Actividad. Subcuenta	Devengado 2016	Peso En Actividad	Peso En Programa
01 Actividades Centrales	11,214,085,996.43		8.81%
0001 Dirección Y Coordinación Superior.	7,550,842,226.41	100.00%	67.33%
2.1.1 Remuneraciones	5,736,107,399.83	75.97%	51.15%
2.1.2 Sobresueldos	356,835,731.93	4.73%	3.18%
2.1.3 Dietas Y Gastos De Representación	-	0.00%	0.00%
2.1.4 Gratificaciones Y Bonificaciones	-	0.00%	0.00%
2.1.5 Contribuciones A La Seguridad Social	844,707,421.32	11.19%	7.53%
2.2.1 Servicios Básicos	-	0.00%	0.00%
2.2.2 Publicidad, Impresión Y Encuadernación	430,870,810.81	5.71%	3.84%
2.2.3 Viáticos	801,562.50	0.01%	0.01%
2.2.4 Transporte Y Almacenaje	2,185,873.48	0.03%	0.02%
2.2.5 Alquileres Y Rentas	3,708,546.54	0.05%	0.03%
2.2.6 Seguros	30,783,720.62	0.41%	0.27%
2.2.7 Servicios De Conservación, Reparaciones Menores E Instalaciones Temporales	378,680.91	0.01%	0.00%
2.2.8 Otros Servicios No Incluidos En Conceptos Anteriores	85,599,051.92	1.13%	0.76%
2.3.1 Alimentos Y Productos Agroforestales	8,124,534.77	0.11%	0.07%
2.3.2 Textiles Y Vestuarios	3,729,715.18	0.05%	0.03%
2.3.3 Productos De Papel, Cartón E Impresos	1,495,313.50	0.02%	0.01%
2.3.5 Productos De Cuero, Caucho Y Plástico	-	0.00%	0.00%
2.3.6 Productos De Minerales, Metálicos Y No Metálicos	125,611.00	0.00%	0.00%
2.3.7 Combustibles, Lubricantes, Productos Químicos Y Conexos	6,961,824.72	0.09%	0.06%
2.3.9 Productos Y Útiles Varios	7,780,101.72	0.10%	0.07%
2.4.1 Transferencias Corrientes Al Sector Privado	-	0.00%	0.00%
2.4.7 Transferencias Corrientes Al Sector Externo	3,078,370.67	0.04%	0.03%
2.6.1 Mobiliario Y Equipo	10,601,520.93	0.14%	0.09%
2.6.2 Mobiliario Y Equipo Educativo Y Recreativo	16,810,890.00	0.22%	0.15%
2.6.8 Bienes Intangibles	155,544.06	0.00%	0.00%
0002 Planificación Educativa	203,578,410.10	100.00%	1.82%
2.1.1 Remuneraciones	70,743,928.08	34.75%	0.63%
2.1.5 Contribuciones A La Seguridad Social	9,421,577.08	4.63%	0.08%
2.2.2 Publicidad, Impresión Y Encuadernación	5,000,000.00	2.46%	0.04%
2.2.3 Viáticos	-	0.00%	0.00%
2.2.4 Transporte Y Almacenaje	-	0.00%	0.00%
2.2.6 Seguros	18,655,031.50	9.16%	0.17%
2.2.7 Servicios De Conservación, Reparaciones Menores E Instalaciones Temporales	-	0.00%	0.00%
2.2.8 Otros Servicios No Incluidos En Conceptos Anteriores	46,481,347.02	22.83%	0.41%
2.3.1 Alimentos Y Productos Agroforestales	-	0.00%	0.00%
2.3.3 Productos De Papel, Cartón E Impresos	437,425.53	0.21%	0.00%
2.3.5 Productos De Cuero, Caucho Y Plástico	2,901,898.00	1.43%	0.03%
2.3.7 Combustibles, Lubricantes, Productos Químicos Y Conexos	1,000,000.00	0.49%	0.01%
2.3.9 Productos Y Útiles Varios	3,386,331.66	1.66%	0.03%

2.6.1	Mobiliario Y Equipo	44,862,258.33	22.04%	0.40%
2.6.8	Bienes Intangibles	688,612.90	0.34%	0.01%
0003	Gestión De Los Recursos Educativos.	3,010,717,834.83	100.00%	26.85%
2.1.1	Remuneraciones	1,068,061,610.21	35.48%	9.52%
2.1.2	Sobresueldos	-	0.00%	0.00%
2.1.5	Contribuciones A La Seguridad Social	149,075,650.32	4.95%	1.33%
2.2.1	Servicios Básicos	1,022,333,997.80	33.96%	9.12%
2.2.2	Publicidad, Impresión Y Encuadernación	1,532,911.48	0.05%	0.01%
2.2.3	Viáticos	30,164,301.74	1.00%	0.27%
2.2.4	Transporte Y Almacenaje	11,465,888.35	0.38%	0.10%
2.2.5	Alquileres Y Rentas	300,496,663.41	9.98%	2.68%
2.2.6	Seguros	30,000,000.00	1.00%	0.27%
2.2.7	Servicios De Conservación, Reparaciones Menores E Instalaciones Temporales	66,492,978.24	2.21%	0.59%
2.2.8	Otros Servicios No Incluidos En Conceptos Anteriores	14,972,188.26	0.50%	0.13%
2.3.1	Alimentos Y Productos Agroforestales	12,697,925.64	0.42%	0.11%
2.3.2	Textiles Y Vestuarios	17,762,384.88	0.59%	0.16%
2.3.3	Productos De Papel, Cartón E Impresos	34,174.98	0.00%	0.00%
2.3.5	Productos De Cuero, Caucho Y Plástico	8,632,196.65	0.29%	0.08%
2.3.6	Productos De Minerales, Metálicos Y No Metálicos	2,061,634.55	0.07%	0.02%
2.3.7	Combustibles, Lubricantes, Productos Químicos Y Conexos	61,510,861.89	2.04%	0.55%
2.3.9	Productos Y Útiles Varios	95,350,673.16	3.17%	0.85%
2.6.1	Mobiliario Y Equipo	12,268,507.46	0.41%	0.11%
2.6.2	Mobiliario Y Equipo Educativo Y Recreativo	-	0.00%	0.00%
2.6.4	Vehículos Y Equipo De Transporte, Tracción Y Elevación	105,803,285.81	3.51%	0.94%
2.6.5	Maquinaria, Otros Equipos Y Herramientas	-	0.00%	0.00%
0004	Gestión Y Desarrollo Tecnológico.	332,663,741.04	100.00%	2.97%
2.1.1	Remuneraciones	82,246,943.79	24.72%	0.73%
2.1.5	Contribuciones A La Seguridad Social	11,336,135.55	3.41%	0.10%
2.2.3	Viáticos	-	0.00%	0.00%
2.2.4	Transporte Y Almacenaje	-	0.00%	0.00%
2.2.8	Otros Servicios No Incluidos En Conceptos Anteriores	126,332,932.90	37.98%	1.13%
2.3.7	Combustibles, Lubricantes, Productos Químicos Y Conexos	-	0.00%	0.00%
2.3.9	Productos Y Útiles Varios	-	0.00%	0.00%
2.6.1	Mobiliario Y Equipo	112,747,728.80	33.89%	1.01%
2.6.5	Maquinaria, Otros Equipos Y Herramientas	-	0.00%	0.00%
2.6.8	Bienes Intangibles	-	0.00%	0.00%
0007	Capacitación Y Entrenamiento A Docentes	3,409,907.04	0.00%	0.03%
2.2.8	Otros Servicios No Incluidos En Conceptos Anteriores	3,409,907.04	0.00%	0.03%
0010	Aplicación De La Metodología De Diagnostico, Análisis Y Publicación De Resultados	4,246,960.59	0.00%	0.04%
2.2.8	Otros Servicios No Incluidos En Conceptos Anteriores	4,246,960.59	0.00%	0.04%
0011	Gestión Y Coordinación De Los Servicios De Bienestar Magisterial.	108,626,916.42	100.00%	0.97%
2.1.1	Remuneraciones	86,982,887.95	80.07%	0.78%
2.1.2	Sobresueldos	-	0.00%	0.00%
2.1.5	Contribuciones A La Seguridad Social	11,868,128.21	10.93%	0.11%

2.2.1	Servicios Básicos	5,131,567.86	4.72%	0.05%
2.2.2	Publicidad, Impresión Y Encuadernación	40,887.00	0.04%	0.00%
2.3.3	Productos De Papel, Cartón E Impresos	-	0.00%	0.00%
2.3.5	Productos De Cuero, Caucho Y Plástico	-	0.00%	0.00%
2.3.7	Combustibles, Lubricantes, Productos Químicos Y Conexos	4,568,600.00	4.21%	0.04%
2.3.	Productos Y Útiles Varios	34,845.40	0.03%	0.00%
0012	Cooperación Internacional.	0.00	0.00%	0.00%
2.1.1	Remuneraciones	-	0.00%	0.00%
2.2.3	Viáticos	-	0.00%	0.00%
2.2.8	Otros Servicios No Incluidos En Conceptos Anteriores	-	0.00%	0.00%
2.3.7	Combustibles, Lubricantes, Productos Químicos Y Conexos	-	0.00%	0.00%
02	Proyectos Centrales	369,174,110.18		0.29%
0051	Construcción De 79 Aulas Para El Nivel Básico Y Medio A Nivel Nacional	369,174,110.18	100.00%	100.00%
2.7.1	Obras En Edificaciones	369,174,110.18	100.00%	100.00%
11	Servicios Técnicos Pedagógicos Y Supervisión.	1,415,191,523.17		1.11%
0001	Dirección Y Coordinación Técnica Del Sistema Educativo.	252,167,016.91	100.00%	17.82%
2.1.1	Remuneraciones	78,291,982.94	31.05%	5.53%
2.1.2	Sobresueldos	-	0.00%	0.00%
2.1.5	Contribuciones A La Seguridad Social	10,870,512.85	4.31%	0.77%
2.2.2	Publicidad, Impresión Y Encuadernación	6,418,756.66	2.55%	0.45%
2.2.3	Viáticos	59,092,881.41	23.43%	4.18%
2.2.4	Transporte Y Almacenaje	18,537,402.16	7.35%	1.31%
2.2.5	Alquileres Y Rentas	1,016,977.10	0.40%	0.07%
2.2.8	Otros Servicios No Incluidos En Conceptos Anteriores	19,329,044.70	7.67%	1.37%
2.3.1	Alimentos Y Productos Agroforestales	1,804,686.36	0.72%	0.13%
2.3.2	Textiles Y Vestuarios	-	0.00%	0.00%
2.3.3	Productos De Papel, Cartón E Impresos	20,000.00	0.01%	0.00%
2.3.6	Productos De Minerales, Metálicos Y No Metálicos	56,432.00	0.02%	0.00%
2.3.7	Combustibles, Lubricantes, Productos Químicos Y Conexos	3,803,795.68	1.51%	0.27%
2.3.9	Productos Y Útiles Varios	165,245.06	0.07%	0.01%
2.4.1	Transferencias Corrientes Al Sector Privado	-	0.00%	0.00%
2.4.9	Transferencias Corrientes A Otras Instituciones Públicas	44,223,040.99	17.54%	3.12%
2.6.1	Mobiliario Y Equipo	8,536,259.00	3.39%	0.60%
2.6.2	Mobiliario Y Equipo Educativo Y Recreativo	-	0.00%	0.00%
2.6.4	Vehículos Y Equipo De Transporte, Tracción Y Elevación	-	0.00%	0.00%
0002	Desarrollo Curricular Y Material De Apoyo Escolar.	137,167,222.48	100.00%	9.69%
2.1.1	Remuneraciones	105,526,987.59	76.93%	7.46%
2.1.5	Contribuciones A La Seguridad Social	15,428,402.76	11.25%	1.09%
2.2.1	Servicios Básicos	-	0.00%	0.00%
2.2.2	Publicidad, Impresión Y Encuadernación	1,032,749.39	0.75%	0.07%
2.2.3	Viáticos	2,200,000.00	1.60%	0.16%
2.2.4	Transporte Y Almacenaje	-	0.00%	0.00%
2.2.5	Alquileres Y Rentas	-	0.00%	0.00%
2.2.7	Servicios De Conservación, Reparaciones Menores E Instalaciones Temporales	-	0.00%	0.00%

2.2.8	Otros Servicios No Incluidos En Conceptos Anteriores	10,165,892.50	7.41%	0.72%
2.3.1	Alimentos Y Productos Agroforestales	451,185.23	0.33%	0.03%
2.3.2	Textiles Y Vestuarios	-	0.00%	0.00%
2.3.3	Productos De Papel, Cartón E Impresos	2,362,005.01	1.72%	0.17%
2.3.6	Productos De Minerales, Metálicos Y No Metálicos	-	0.00%	0.00%
2.3.9	Productos Y Útiles Varios	-	0.00%	0.00%
2.4.1	Transferencias Corrientes Al Sector Privado	-	0.00%	0.00%
2.6.1	Mobiliario Y Equipo	-	0.00%	0.00%
2.6.2	Mobiliario Y Equipo Educativo Y Recreativo	-	0.00%	0.00%
2.6.4	Vehículos Y Equipo De Transporte, Tracción Y Elevación	-	0.00%	0.00%
0003	Apoyo Y Orientación Psicológica.	57,953,259.69	100.00%	4.10%
2.1.1	Remuneraciones	46,938,626.15	80.99%	3.32%
2.1.5	Contribuciones A La Seguridad Social	6,982,965.24	12.05%	0.49%
2.2.2	Publicidad, Impresión Y Encuadernación	965,814.00	1.67%	0.07%
2.2.3	Viáticos	-	0.00%	0.00%
2.2.4	Transporte Y Almacenaje	-	0.00%	0.00%
2.2.5	Alquileres Y Rentas	-	0.00%	0.00%
2.2.8	Otros Servicios No Incluidos En Conceptos Anteriores	3,011,604.30	5.20%	0.21%
2.3.1	Alimentos Y Productos Agroforestales	-	0.00%	0.00%
2.3.3	Productos De Papel, Cartón E Impresos	54,250.00	0.09%	0.00%
2.3.6	Productos De Minerales, Metálicos Y No Metálicos	-	0.00%	0.00%
2.3.7	Combustibles, Lubricantes, Productos Químicos Y Conexos	-	0.00%	0.00%
2.3.9	Productos Y Útiles Varios	-	0.00%	0.00%
2.6.1	Mobiliario Y Equipo	-	0.00%	0.00%
0004	Supervisión Educativa.	75,301,185.17	100.00%	5.32%
2.1.1	Remuneraciones	46,249,979.99	61.42%	3.27%
2.1.5	Contribuciones A La Seguridad Social	6,728,210.36	8.94%	0.48%
2.2.2	Publicidad, Impresión Y Encuadernación	2,752,585.00	3.66%	0.19%
2.2.3	Viáticos	14,642,350.00	19.45%	1.03%
2.2.4	Transporte Y Almacenaje	29,722.04	0.04%	0.00%
2.2.5	Alquileres Y Rentas	40,574.30	0.05%	0.00%
2.2.8	Otros Servicios No Incluidos En Conceptos Anteriores	-	0.00%	0.00%
2.3.1	Alimentos Y Productos Agroforestales	233,067.70	0.31%	0.02%
2.3.3	Productos De Papel, Cartón E Impresos	787,143.78	1.05%	0.06%
2.3.7	Combustibles, Lubricantes, Productos Químicos Y Conexos	891,509.23	1.18%	0.06%
2.3.9	Productos Y Útiles Varios	2,946,042.77	3.91%	0.21%
2.6.1	Mobiliario Y Equipo	-	0.00%	0.00%
2.6.8	Bienes Intangibles	-	0.00%	0.00%
0005	Evaluación De La Calidad Educativa.	192,915,401.91	100.00%	13.63%
2.1.1	Remuneraciones	140,315,218.14	72.73%	9.91%
2.1.5	Contribuciones A La Seguridad Social	20,249,385.60	10.50%	1.43%
2.2.2	Publicidad, Impresión Y Encuadernación	-	0.00%	0.00%
2.2.3	Viáticos	9,700,000.00	5.03%	0.69%
2.2.4	Transporte Y Almacenaje	189,145.12	0.10%	0.01%

2.2.7	Servicios De Conservación, Reparaciones Menores E Instalaciones Temporales	-	0.00%	0.00%
2.2.8	Otros Servicios No Incluidos En Conceptos Anteriores	12,982,298.83	6.73%	0.92%
2.3.3	Productos De Papel, Cartón E Impresos	8,620,906.96	4.47%	0.61%
2.3.5	Productos De Cuero, Caucho Y Plástico	-	0.00%	0.00%
2.3.7	Combustibles, Lubricantes, Productos Químicos Y Conexos	-	0.00%	0.00%
2.3.9	Productos Y Útiles Varios	858,447.26	0.44%	0.06%
2.6.1	Mobiliario Y Equipo	-	0.00%	0.00%
2.6.5	Maquinaria, Otros Equipos Y Herramientas	-	0.00%	0.00%
2.6.8	Bienes Intangibles	-	0.00%	0.00%
0006	Fomento De Participación Comunitaria.	122,938,635.02	100.00%	8.69%
2.1.1	Remuneraciones	92,780,993.76	75.47%	6.56%
2.1.5	Contribuciones A La Seguridad Social	13,373,749.45	10.88%	0.95%
2.2.2	Publicidad, Impresión Y Encuadernación	-	0.00%	0.00%
2.2.3	Viáticos	6,200,000.00	5.04%	0.44%
2.2.4	Transporte Y Almacenaje	-	0.00%	0.00%
2.2.5	Alquileres Y Rentas	538,091.94	0.44%	0.04%
2.2.8	Otros Servicios No Incluidos En Conceptos Anteriores	2,596,120.66	2.11%	0.18%
2.3.1	Alimentos Y Productos Agroforestales	1,608,122.56	1.31%	0.11%
2.3.3	Productos De Papel, Cartón E Impresos	2,565.00	0.00%	0.00%
2.3.6	Productos De Minerales, Metálicos Y No Metálicos	-	0.00%	0.00%
2.3.7	Combustibles, Lubricantes, Productos Químicos Y Conexos	5,680,044.90	4.62%	0.40%
2.3.9	Productos Y Útiles Varios	158,946.75	0.13%	0.01%
2.6.2	Mobiliario Y Equipo Educativo Y Recreativo	-	0.00%	0.00%
0007	Coordinación De Actividades Culturales Escolares.	53,424,492.94	100.00%	3.78%
2.1.1	Remuneraciones	43,725,522.34	81.85%	3.09%
2.1.5	Contribuciones A La Seguridad Social	6,461,590.60	12.09%	0.46%
2.2.2	Publicidad, Impresión Y Encuadernación	-	0.00%	0.00%
2.2.3	Viáticos	-	0.00%	0.00%
2.2.4	Transporte Y Almacenaje	-	0.00%	0.00%
2.2.8	Otros Servicios No Incluidos En Conceptos Anteriores	-	0.00%	0.00%
2.3.1	Alimentos Y Productos Agroforestales	-	0.00%	0.00%
2.3.2	Textiles Y Vestuarios	3,237,380.00	6.06%	0.23%
2.3.3	Productos De Papel, Cartón E Impresos	-	0.00%	0.00%
2.3.5	Productos De Cuero, Caucho Y Plástico	-	0.00%	0.00%
2.3.7	Combustibles, Lubricantes, Productos Químicos Y Conexos	-	0.00%	0.00%
2.3.9	Productos Y Útiles Varios	-	0.00%	0.00%
0008	Coordinación De Medios Educativos.	158,645,515.53	100.00%	11.21%
2.1.1	Remuneraciones	103,512,265.10	65.25%	7.31%
2.1.3	Dietas Y Gastos De Representación	-	0.00%	0.00%
2.1.5	Contribuciones A La Seguridad Social	14,789,106.27	9.32%	1.05%
2.2.1	Servicios Básicos	-	0.00%	0.00%
2.2.2	Publicidad, Impresión Y Encuadernación	-	0.00%	0.00%
2.2.3	Viáticos	-	0.00%	0.00%
2.2.4	Transporte Y Almacenaje	-	0.00%	0.00%

2.2.5	Alquileres Y Rentas	15,812.00	0.01%	0.00%
2.2.6	Seguros	-	0.00%	0.00%
2.2.7	Servicios De Conservación, Reparaciones Menores E Instalaciones Temporales	-	0.00%	0.00%
2.2.8	Otros Servicios No Incluidos En Conceptos Anteriores	30,367,381.72	19.14%	2.15%
2.3.1	Alimentos Y Productos Agroforestales	153,400.00	0.10%	0.01%
2.3.2	Textiles Y Vestuarios	-	0.00%	0.00%
2.3.3	Productos De Papel, Cartón E Impresos	442,654.80	0.28%	0.03%
2.3.5	Productos De Cuero, Caucho Y Plástico	297,138.00	0.19%	0.02%
2.3.7	Combustibles, Lubricantes, Productos Químicos Y Conexos	-	0.00%	0.00%
2.3.9	Productos Y Útiles Varios	3,577,520.00	2.26%	0.25%
2.6.1	Mobiliario Y Equipo	-	0.00%	0.00%
2.6.2	Mobiliario Y Equipo Educativo Y Recreativo	-	0.00%	0.00%
2.6.5	Maquinaria, Otros Equipos Y Herramientas	-	0.00%	0.00%
2.6.8	Bienes Intangibles	5,490,237.64	3.46%	0.39%
0011	Implementación De Políticas De Evaluación E Investigación De La Calidad Educativa	90,134,728.44	100.00%	6.37%
2.1.1	Remuneraciones	45,317,067.87	50.28%	3.20%
2.1.2	Sobresueldos	68,814.08	0.08%	0.00%
2.1.3	Dietas Y Gastos De Representación	-	0.00%	0.00%
2.1.4	Gratificaciones Y Bonificaciones	-	0.00%	0.00%
2.1.5	Contribuciones A La Seguridad Social	5,044,668.54	5.60%	0.36%
2.2.1	Servicios Básicos	868,053.22	0.96%	0.06%
2.2.2	Publicidad, Impresión Y Encuadernación	4,473,249.35	4.96%	0.32%
2.2.3	Viáticos	274,524.07	0.30%	0.02%
2.2.4	Transporte Y Almacenaje	610,341.80	0.68%	0.04%
2.2.5	Alquileres Y Rentas	7,380,452.41	8.19%	0.52%
2.2.6	Seguros	94,467.24	0.10%	0.01%
2.2.7	Servicios De Conservación, Reparaciones Menores E Instalaciones Temporales	812,076.05	0.90%	0.06%
2.2.8	Otros Servicios No Incluidos En Conceptos Anteriores	14,234,595.18	15.79%	1.01%
2.3.1	Alimentos Y Productos Agroforestales	1,419,621.64	1.57%	0.10%
2.3.2	Textiles Y Vestuarios	139,605.80	0.15%	0.01%
2.3.3	Productos De Papel, Cartón E Impresos	161,640.39	0.18%	0.01%
2.3.5	Productos De Cuero, Caucho Y Plástico	205,175.07	0.23%	0.01%
2.3.6	Productos De Minerales, Metálicos Y No Metálicos	47,797.12	0.05%	0.00%
2.3.7	Combustibles, Lubricantes, Productos Químicos Y Conexos	2,494,526.26	2.77%	0.18%
2.3.9	Productos Y Útiles Varios	2,283,285.00	2.53%	0.16%
2.6.1	Mobiliario Y Equipo	1,619,727.35	1.80%	0.11%
2.6.2	Mobiliario Y Equipo Educativo Y Recreativo	47,200.00	0.05%	0.00%
2.6.4	Vehículos Y Equipo De Transporte, Tracción Y Elevación	2,527,700.00	2.80%	0.18%
2.6.5	Maquinaria, Otros Equipos Y Herramientas	-	0.00%	0.00%
2.6.8	Bienes Intangibles	10,140.00	0.01%	0.00%
0013	Servicios De Educación Física.	274,544,065.08	100.00%	19.40%
2.1.1	Remuneraciones	11,052,319.14	4.03%	0.78%
2.1.2	Sobresueldos	2,741,550.00	1.00%	0.19%
2.1.5	Contribuciones A La Seguridad Social	1,617,015.50	0.59%	0.11%
2.2.1	Servicios Básicos	3,649,030.31	1.33%	0.26%

2.2.2	Publicidad, Impresión Y Encuadernación	7,094,158.53	2.58%	0.50%
2.2.3	Viáticos	5,357,910.46	1.95%	0.38%
2.2.4	Transporte Y Almacenaje	79,819.34	0.03%	0.01%
2.2.5	Alquileres Y Rentas	20,885,329.95	7.61%	1.48%
2.2.6	Seguros	344,304.91	0.13%	0.02%
2.2.7	Servicios De Conservación, Reparaciones Menores E Instalaciones Temporales	395,029.08	0.14%	0.03%
2.2.8	Otros Servicios No Incluidos En Conceptos Anteriores	99,166,605.83	36.12%	7.01%
2.3.1	Alimentos Y Productos Agroforestales	4,690,297.79	1.71%	0.33%
2.3.2	Textiles Y Vestuarios	60,390,222.90	22.00%	4.27%
2.3.3	Productos De Papel, Cartón E Impresos	1,234,213.72	0.45%	0.09%
2.3.4	Productos Farmacéuticos	-	0.00%	0.00%
2.3.5	Productos De Cuero, Caucho Y Plástico	853,820.24	0.31%	0.06%
2.3.6	Productos De Minerales, Metálicos Y No Metálicos	1,658,479.13	0.60%	0.12%
2.3.7	Combustibles, Lubricantes, Productos Químicos Y Conexos	9,328,664.43	3.40%	0.66%
2.3.9	Productos Y Útiles Varios	11,579,160.66	4.22%	0.82%
2.4.9	Transferencias Corrientes A Otras Instituciones Públicas	30,468,960.00	11.10%	2.15%
2.6.1	Mobiliario Y Equipo	970,099.24	0.35%	0.07%
2.6.2	Mobiliario Y Equipo Educativo Y Recreativo	-	0.00%	0.00%
2.6.4	Vehículos Y Equipo De Transporte, Tracción Y Elevación	-	0.00%	0.00%
2.6.5	Maquinaria, Otros Equipos Y Herramientas	987,073.92	0.36%	0.07%
2.6.8	Bienes Intangibles	-	0.00%	0.00%
12	Servicios De Educación Inicial.	3,093,470,295.66		2.43%
01	Servicios De Educación Pre-Primaria (5-6 Años).	726,760,381.04		23.49%
0001	Dirección Y Coordinación.	70,056,076.10	100.00%	9.64%
2.1.1	Remuneraciones	26,516,372.77	37.85%	3.65%
2.1.5	Contribuciones A La Seguridad Social	3,943,741.75	5.63%	0.54%
2.2.3	Viáticos	-	0.00%	0.00%
2.2.4	Transporte Y Almacenaje	79,574.00	0.11%	0.01%
2.2.5	Alquileres Y Rentas	18,809.20	0.03%	0.00%
2.2.8	Otros Servicios No Incluidos En Conceptos Anteriores	3,841,526.51	5.48%	0.53%
2.3.1	Alimentos Y Productos Agroforestales	38,320.50	0.05%	0.01%
2.3.2	Textiles Y Vestuarios	-	0.00%	0.00%
2.3.3	Productos De Papel, Cartón E Impresos	-	0.00%	0.00%
2.3.5	Productos De Cuero, Caucho Y Plástico	-	0.00%	0.00%
2.3.7	Combustibles, Lubricantes, Productos Químicos Y Conexos	-	0.00%	0.00%
2.3.9	Productos Y Útiles Varios	-	0.00%	0.00%
2.6.1	Mobiliario Y Equipo	35,617,731.37	50.84%	4.90%
2.6.2	Mobiliario Y Equipo Educativo Y Recreativo	-	0.00%	0.00%
0002	Servicios De Educación Pre-Primaria.	656,704,304.94	100.00%	90.36%
2.1.1	Remuneraciones	478,956,939.77	72.93%	65.90%
2.1.5	Contribuciones A La Seguridad Social	72,595,809.55	11.05%	9.99%
2.2.2	Publicidad, Impresión Y Encuadernación	-	0.00%	0.00%
2.2.3	Viáticos	1,400,000.00	0.21%	0.19%
2.2.4	Transporte Y Almacenaje	-	0.00%	0.00%

2.2.7	Servicios De Conservación, Reparaciones Menores E Instalaciones Temporales	-	0.00%	0.00%
2.2.8	Otros Servicios No Incluidos En Conceptos Anteriores	-	0.00%	0.00%
2.3.1	Alimentos Y Productos Agroforestales	-	0.00%	0.00%
2.3.2	Textiles Y Vestuarios	-	0.00%	0.00%
2.3.3	Productos De Papel, Cartón E Impresos	5,579,312.50	0.85%	0.77%
2.3.6	Productos De Minerales, Metálicos Y No Metálicos	-	0.00%	0.00%
2.3.7	Combustibles, Lubricantes, Productos Químicos Y Conexos	1,100,000.00	0.17%	0.15%
2.3.9	Productos Y Útiles Varios	25,000,000.00	3.81%	3.44%
2.4.9	Transferencias Corrientes A Otras Instituciones Públicas	-	0.00%	0.00%
2.6.1	Mobiliario Y Equipo	30,655,142.42	4.67%	4.22%
2.6.2	Mobiliario Y Equipo Educativo Y Recreativo	41,417,100.70	6.31%	5.70%
2.6.8	Bienes Intangibles	-	0.00%	0.00%
02	Servicios De Atención Integral A La Primera Infancia (0-5 Años).	2,366,709,914.62		76.51%
0001	Dirección Y Coordinación	1,495,383,347.08	100.00%	63.18%
2.1.1	Remuneraciones	1,311,978,014.31	87.74%	55.43%
2.1.2	Sobresueldos	2,881,818.20	0.19%	0.12%
2.1.3	Dietas Y Gastos De Representación	664,875.00	0.04%	0.03%
2.1.5	Contribuciones A La Seguridad Social	179,858,639.57	12.03%	7.60%
0002	Servicios De Atención Integral A La Primera Infancia.	871,326,567.54	100.00%	36.82%
2.1.2	Sobresueldos	-	0.00%	0.00%
2.2.1	Servicios Básicos	33,064,289.39	3.79%	1.40%
2.2.2	Publicidad, Impresión Y Encuadernación	10,276,591.22	1.18%	0.43%
2.2.3	Viáticos	4,725,225.85	0.54%	0.20%
2.2.4	Transporte Y Almacenaje	2,750,985.12	0.32%	0.12%
2.2.5	Alquileres Y Rentas	31,548,679.08	3.62%	1.33%
2.2.6	Seguros	6,956,531.28	0.80%	0.29%
2.2.7	Servicios De Conservación, Reparaciones Menores E Instalaciones Temporales	1,914,090.36	0.22%	0.08%
2.2.8	Otros Servicios No Incluidos En Conceptos Anteriores	243,864,597.97	27.99%	10.30%
2.3.1	Alimentos Y Productos Agroforestales	283,334,258.97	32.52%	11.97%
2.3.2	Textiles Y Vestuarios	18,314,434.20	2.10%	0.77%
2.3.3	Productos De Papel, Cartón E Impresos	14,510,887.30	1.67%	0.61%
2.3.4	Productos Farmacéuticos	7,010.38	0.00%	0.00%
2.3.5	Productos De Cuero, Caucho Y Plástico	3,497,579.14	0.40%	0.15%
2.3.6	Productos De Minerales, Metálicos Y No Metálicos	1,610,854.90	0.18%	0.07%
2.3.7	Combustibles, Lubricantes, Productos Químicos Y Conexos	12,623,456.75	1.45%	0.53%
2.3.9	Productos Y Útiles Varios	67,917,517.46	7.79%	2.87%
2.4.1	Transferencias Corrientes Al Sector Privado	-	0.00%	0.00%
2.6.1	Mobiliario Y Equipo	61,975,084.19	7.11%	2.62%
2.6.2	Mobiliario Y Equipo Educativo Y Recreativo	9,988,675.79	1.15%	0.42%
2.6.3	Equipo E Instrumental, Científico Y Laboratorio	5,137,895.10	0.59%	0.22%
2.6.4	Vehículos Y Equipo De Transporte, Tracción Y Elevación	1,703,617.08	0.20%	0.07%
2.6.5	Maquinaria, Otros Equipos Y Herramientas	20,533,881.22	2.36%	0.87%
2.6.8	Bienes Intangibles	3,666,233.85	0.42%	0.15%
2.6.9	Edificios, Estructuras, Tierras, Terrenos Y Objetos De Valor	-	0.00%	0.00%

2.7.1	Obras En Edificaciones	31,404,190.94	3.60%	1.33%
13	Servicios De Educación Básica.	49,718,725,154.58		39.07%
0001	Dirección Y Coordinación.	258,530,209.99	100.00%	0.16%
2.1.1	Remuneraciones	77,272,789.84	29.89%	0.02%
2.1.5	Contribuciones A La Seguridad Social	11,479,687.63	4.44%	0.09%
2.2.2	Publicidad, Impresión Y Encuadernación	43,795,065.86	16.94%	0.03%
2.2.3	Viáticos	14,180,570.64	5.49%	0.01%
2.2.4	Transporte Y Almacenaje	4,965,342.83	1.92%	0.00%
2.2.5	Alquileres Y Rentas	-	0.00%	0.11%
2.2.8	Otros Servicios No Incluidos En Conceptos Anteriores	53,146,293.20	20.56%	0.00%
2.3.1	Alimentos Y Productos Agroforestales	-	0.00%	0.02%
2.3.2	Textiles Y Vestuarios	10,267,646.10	3.97%	0.00%
2.3.3	Productos De Papel, Cartón E Impresos	523,381.79	0.20%	0.02%
2.3.5	Productos De Cuero, Caucho Y Plástico	10,907,977.32	4.22%	0.00%
2.3.6	Productos De Minerales, Metálicos Y No Metálicos	1,185.00	0.00%	0.01%
2.3.7	Combustibles, Lubricantes, Productos Químicos Y Conexos	2,888,696.05	1.12%	0.02%
2.3.9	Productos Y Útiles Varios	10,532,796.10	4.07%	0.00%
2.6.1	Mobiliario Y Equipo	-	0.00%	0.04%
2.6.2	Mobiliario Y Equipo Educativo Y Recreativo	18,568,777.63	7.18%	99.10%
0002	Enseñanza Básica.	49,273,052,968.54	100.00%	79.56%
2.1.1	Remuneraciones	39,558,526,573.69	80.28%	12.32%
2.1.5	Contribuciones A La Seguridad Social	6,124,564,243.04	12.43%	0.02%
2.2.2	Publicidad, Impresión Y Encuadernación	8,271,515.20	0.02%	0.03%
2.2.4	Transporte Y Almacenaje	13,865,955.71	0.03%	0.00%
2.2.7	Servicios De Conservación, Reparaciones Menores E Instalaciones Temporales	474,899.24	0.00%	0.00%
2.2.8	Otros Servicios No Incluidos En Conceptos Anteriores	16,625.50	0.00%	1.94%
2.3.3	Productos De Papel, Cartón E Impresos	964,725,907.82	1.96%	0.00%
2.3.4	Productos Farmacéuticos	3,966.19	0.00%	0.45%
2.3.9	Productos Y Útiles Varios	224,967,945.33	0.46%	1.29%
2.4.9	Transferencias Corrientes A Otras Instituciones Públicas	642,608,314.15	1.30%	0.96%
2.6.1	Mobiliario Y Equipo	478,718,556.18	0.97%	0.14%
2.6.2	Mobiliario Y Equipo Educativo Y Recreativo	67,746,426.02	0.14%	0.09%
2.6.3	Equipo E Instrumental, Científico Y Laboratorio	42,582,045.48	0.09%	0.20%
2.6.8	Bienes Intangibles	99,528,876.30	0.20%	0.38%
2.6.9	Edificios, Estructuras, Tierras, Terrenos Y Objetos De Valor	1,046,451,118.69	2.12%	0.15%
0003	Educación Especial.	187,141,976.05	100.00%	0.15%
2.1.1	Remuneraciones	74,580,337.53	39.85%	0.02%
2.1.5	Contribuciones A La Seguridad Social	11,679,135.06	6.24%	0.00%
2.2.2	Publicidad, Impresión Y Encuadernación	-	0.00%	0.02%
2.2.3	Viáticos	10,000,000.00	5.34%	0.00%
2.2.4	Transporte Y Almacenaje	-	0.00%	0.00%
2.2.5	Alquileres Y Rentas	89,160.80	0.05%	0.02%
2.2.8	Otros Servicios No Incluidos En Conceptos Anteriores	9,234,351.97	4.93%	0.00%
2.3.1	Alimentos Y Productos Agroforestales	157,796.40	0.08%	0.02%
2.3.3	Productos De Papel, Cartón E Impresos	9,340,479.79	4.99%	0.00%

2.3.7	Combustibles, Lubricantes, Productos Químicos Y Conexos	-	0.00%	0.01%
2.3.9	Productos Y Útiles Varios	2,657,023.73	1.42%	0.00%
2.4.1	Transferencias Corrientes Al Sector Privado	-	0.00%	0.00%
2.4.9	Transferencias Corrientes A Otras Instituciones Públicas	-	0.00%	42.12%
2.6.1	Mobiliario Y Equipo	27,441,706.22	14.66%	0.08%
2.6.2	Mobiliario Y Equipo Educacional Y Recreativo	41,961,984.55	22.42%	0.29%
14	Servicios De Educación Media.	20,939,818,057.60		16.46%
00	Dirección Y Coordinación De Media	142,930,741.65		0.68%
0001	Dirección Y Coordinación.	142,930,741.65	100.00%	0.68%
2.1.1	Remuneraciones	42,400,414.74	29.67%	0.20%
2.1.3	Dietas Y Gastos De Representación	-	0.00%	0.00%
2.1.5	Contribuciones A La Seguridad Social	6,239,952.12	4.37%	0.03%
2.2.2	Publicidad, Impresión Y Encuadernación	2,638,150.02	1.85%	0.01%
2.2.3	Viáticos	3,100,000.00	2.17%	0.01%
2.2.4	Transporte Y Almacenaje	-	0.00%	0.00%
2.2.8	Otros Servicios No Incluidos En Conceptos Anteriores	4,483,209.40	3.14%	0.02%
2.3.1	Alimentos Y Productos Agroforestales	-	0.00%	0.00%
2.3.2	Textiles Y Vestuarios	-	0.00%	0.00%
2.3.3	Productos De Papel, Cartón E Impresos	16,355,394.54	11.44%	0.08%
2.3.4	Productos Farmacéuticos	513,051.73	0.36%	0.00%
2.3.5	Productos De Cuero, Caucho Y Plástico	26,569,139.12	18.59%	0.13%
2.3.7	Combustibles, Lubricantes, Productos Químicos Y Conexos	-	0.00%	0.00%
2.3.9	Productos Y Útiles Varios	6,657,871.80	4.66%	0.03%
2.4.1	Transferencias Corrientes Al Sector Privado	9,959,614.20	6.97%	0.05%
2.6.1	Mobiliario Y Equipo	24,013,943.98	16.80%	0.11%
2.6.2	Mobiliario Y Equipo Educacional Y Recreativo	-	0.00%	0.00%
0051	Construcción De Los Centros Del Formación Hotelera Del Este	0.00	0.00%	0.00%
2.7.2	Infraestructura	0.00	0.00%	0.00%
01	Enseñanza De Media General.	14,613,364,279.94		69.79%
0001	Dirección Y Coordinación.	3,311,488.00	100.00%	0.02%
2.2.2	Publicidad, Impresión Y Encuadernación	-	0.00%	0.00%
2.2.3	Viáticos	-	0.00%	0.00%
2.2.4	Transporte Y Almacenaje	312,088.00	9.42%	0.00%
2.2.8	Otros Servicios No Incluidos En Conceptos Anteriores	-	0.00%	0.00%
2.3.1	Alimentos Y Productos Agroforestales	-	0.00%	0.00%
2.3.3	Productos De Papel, Cartón E Impresos	-	0.00%	0.00%
2.3.5	Productos De Cuero, Caucho Y Plástico	-	0.00%	0.00%
2.3.7	Combustibles, Lubricantes, Productos Químicos Y Conexos	-	0.00%	0.00%
2.3.9	Productos Y Útiles Varios	-	0.00%	0.00%
2.6.1	Mobiliario Y Equipo	2,999,400.00	90.58%	0.01%
2.6.2	Mobiliario Y Equipo Educacional Y Recreativo	-	0.00%	0.00%
0002	Servicios De Educación Media General.	14,610,052,791.94	100.00%	69.77%
2.1.1	Remuneraciones	10,474,398,509.78	71.69%	50.02%
2.1.5	Contribuciones A La Seguridad Social	1,629,443,501.94	11.15%	7.78%
2.2.1	Servicios Básicos	22,896.86	0.00%	0.00%

2.2.2	Publicidad, Impresión Y Encuadernación	2,043,540.36	0.01%	0.01%
2.2.3	Viáticos	29,680,914.59	0.20%	0.14%
2.2.4	Transporte Y Almacenaje	8,405,775.40	0.06%	0.04%
2.2.5	Alquileres Y Rentas	7,363,185.95	0.05%	0.04%
2.2.7	Servicios De Conservación, Reparaciones Menores E Instalaciones Temporales	3,724,499.53	0.03%	0.02%
2.2.8	Otros Servicios No Incluidos En Conceptos Anteriores	39,439,798.33	0.27%	0.19%
2.3.1	Alimentos Y Productos Agroforestales	2,794,380.17	0.02%	0.01%
2.3.2	Textiles Y Vestuarios	-	0.00%	0.00%
2.3.3	Productos De Papel, Cartón E Impresos	346,243,238.04	2.37%	1.65%
2.3.4	Productos Farmacéuticos	3,820.16	0.00%	0.00%
2.3.5	Productos De Cuero, Caucho Y Plástico	573,400.20	0.00%	0.00%
2.3.6	Productos De Minerales, Metálicos Y No Metálicos	3,252,350.33	0.02%	0.02%
2.3.7	Combustibles, Lubricantes, Productos Químicos Y Conexos	1,493,545.75	0.01%	0.01%
2.3.9	Productos Y Útiles Varios	113,090,021.32	0.77%	0.54%
2.4.1	Transferencias Corrientes Al Sector Privado	498,368,568.36	3.41%	2.38%
2.4.9	Transferencias Corrientes A Otras Instituciones Públicas	1,001,861,488.67	6.86%	4.78%
2.6.1	Mobiliario Y Equipo	69,778,964.51	0.48%	0.33%
2.6.2	Mobiliario Y Equipo Educativo Y Recreativo	-	0.00%	0.00%
2.6.3	Equipo E Instrumental, Científico Y Laboratorio	-	0.00%	0.00%
2.6.8	Bienes Intangibles	-	0.00%	0.00%
2.6.9	Edificios, Estructuras, Tierras, Terrenos Y Objetos De Valor	378,070,391.69	2.59%	1.81%
02	Enseñanza Técnico Profesional.	6,081,036,683.63		29.04%
0001	Dirección Y Coordinación.	16,734,948.39	100.00%	0.08%
2.2.1	Servicios Básicos	-	0.00%	0.00%
2.2.2	Publicidad, Impresión Y Encuadernación	1,000,000.00	5.98%	0.00%
2.2.3	Viáticos	-	0.00%	0.00%
2.2.4	Transporte Y Almacenaje	-	0.00%	0.00%
2.2.5	Alquileres Y Rentas	84,321.72	0.50%	0.00%
2.2.7	Servicios De Conservación, Reparaciones Menores E Instalaciones Temporales	-	0.00%	0.00%
2.2.8	Otros Servicios No Incluidos En Conceptos Anteriores	3,548,296.00	21.20%	0.02%
2.3.1	Alimentos Y Productos Agroforestales	154,686.20	0.92%	0.00%
2.3.3	Productos De Papel, Cartón E Impresos	-	0.00%	0.00%
2.3.4	Productos Farmacéuticos	-	0.00%	0.00%
2.3.5	Productos De Cuero, Caucho Y Plástico	-	0.00%	0.00%
2.3.7	Combustibles, Lubricantes, Productos Químicos Y Conexos	-	0.00%	0.00%
2.3.9	Productos Y Útiles Varios	1,553,732.09	9.28%	0.01%
2.6.1	Mobiliario Y Equipo	10,089,419.28	60.29%	0.05%
2.6.2	Mobiliario Y Equipo Educativo Y Recreativo	-	0.00%	0.00%
2.6.4	Vehículos Y Equipo De Transporte, Tracción Y Elevación	-	0.00%	0.00%
2.6.5	Maquinaria, Otros Equipos Y Herramientas	304,493.10	1.82%	0.00%
2.6.6	Equipos De Defensa Y Seguridad	-	0.00%	0.00%
2.6.8	Bienes Intangibles	-	0.00%	0.00%
0002	Servicios De Enseñanza Técnico Profesional.	6,064,301,735.24	100.00%	28.96%
2.1.1	Remuneraciones	3,980,387,971.99	65.64%	19.01%
2.1.5	Contribuciones A La Seguridad Social	614,960,798.37	10.14%	2.94%

2.2.1	Servicios Básicos	200.00	0.00%	0.00%
2.2.2	Publicidad, Impresión Y Encuadernación	-	0.00%	0.00%
2.2.3	Viáticos	63,950.00	0.00%	0.00%
2.2.4	Transporte Y Almacenaje	-	0.00%	0.00%
2.2.7	Servicios De Conservación, Reparaciones Menores E Instalaciones Temporales	2,519,678.23	0.04%	0.01%
2.3.1	Alimentos Y Productos Agroforestales	31,181.50	0.00%	0.00%
2.3.2	Textiles Y Vestuarios	4,636,170.99	0.08%	0.02%
2.3.3	Productos De Papel, Cartón E Impresos	1,389,729.04	0.02%	0.01%
2.3.9	Productos Y Útiles Varios	-	0.00%	0.00%
2.4.1	Transferencias Corrientes Al Sector Privado	150,565,500.00	2.48%	0.72%
2.4.6	Subvenciones	-	0.00%	0.00%
2.4.9	Transferencias Corrientes A Otras Instituciones Públicas	339,039,311.94	5.59%	1.62%
2.6.1	Mobiliario Y Equipo	22,834,954.52	0.38%	0.11%
2.6.2	Mobiliario Y Equipo Educativo Y Recreativo	-	0.00%	0.00%
2.6.3	Equipo E Instrumental, Científico Y Laboratorio	-	0.00%	0.00%
2.6.5	Maquinaria, Otros Equipos Y Herramientas	66,651,208.92	1.10%	0.32%
2.7.1	Obras En Edificaciones	881,221,079.74	14.53%	4.21%
03	Enseñanza En Arte.	102,486,352.38		0.49%
0001	Dirección Y Coordinación.	78,183,172.84	100.00%	0.37%
2.2.1	Servicios Básicos	-	0.00%	0.00%
2.2.2	Publicidad, Impresión Y Encuadernación	400,000.00	0.51%	0.00%
2.2.3	Viáticos	-	0.00%	0.00%
2.2.4	Transporte Y Almacenaje	-	0.00%	0.00%
2.2.8	Otros Servicios No Incluidos En Conceptos Anteriores	37,619,863.08	48.12%	0.18%
2.3.1	Alimentos Y Productos Agroforestales	-	0.00%	0.00%
2.3.2	Textiles Y Vestuarios	1,889,164.40	2.42%	0.01%
2.3.3	Productos De Papel, Cartón E Impresos	-	0.00%	0.00%
2.3.5	Productos De Cuero, Caucho Y Plástico	-	0.00%	0.00%
2.3.6	Productos De Minerales, Metálicos Y No Metálicos	-	0.00%	0.00%
2.3.7	Combustibles, Lubricantes, Productos Químicos Y Conexos	-	0.00%	0.00%
2.4.1	Transferencias Corrientes Al Sector Privado	-	0.00%	0.00%
2.6.1	Mobiliario Y Equipo	17,573,490.15	22.48%	0.08%
2.6.2	Mobiliario Y Equipo Educativo Y Recreativo	3,647,649.21	4.67%	0.02%
2.6.8	Bienes Intangibles	5,253,006.00	6.72%	0.03%
2.6.9	Edificios, Estructuras, Tierras, Terrenos Y Objetos De Valor	11,800,000.00	15.09%	0.06%
0002	Servicios De Enseñanza En Artes.	24,303,179.54	100.00%	0.12%
2.2.2	Publicidad, Impresión Y Encuadernación	-	0.00%	0.00%
2.2.3	Viáticos	200,000.00	0.82%	0.00%
2.2.4	Transporte Y Almacenaje	-	0.00%	0.00%
2.2.7	Servicios De Conservación, Reparaciones Menores E Instalaciones Temporales	-	0.00%	0.00%
2.3.9	Productos Y Útiles Varios	5,203,179.54	21.41%	0.02%
2.4.1	Transferencias Corrientes Al Sector Privado	18,900,000.00	77.77%	0.09%
2.4.9	Transferencias Corrientes A Otras Instituciones Públicas	-	0.00%	0.00%
2.6.1	Mobiliario Y Equipo	-	0.00%	0.00%

2.6.2	Mobiliario Y Equipo Educacional Y Recreativo	-	0.00%	0.00%
2.6.5	Maquinaria, Otros Equipos Y Herramientas	-	0.00%	0.00%
15	Servicios De Educación De Adultos.	5,419,627,184.78		4.26%
0001	Dirección Y Coordinación.	66,620,446.67	100.00%	1.23%
2.1.1	Remuneraciones	44,119,972.54	66.23%	0.81%
2.1.5	Contribuciones A La Seguridad Social	6,401,593.26	9.61%	0.12%
2.2.2	Publicidad, Impresión Y Encuadernación	12,485,836.80	18.74%	0.23%
2.2.3	Viáticos	1,000,000.00	1.50%	0.02%
2.2.4	Transporte Y Almacenaje	-	0.00%	0.00%
2.2.5	Alquileres Y Rentas	-	0.00%	0.00%
2.2.7	Servicios De Conservación, Reparaciones Menores E Instalaciones Temporales	-	0.00%	0.00%
2.2.8	Otros Servicios No Incluidos En Conceptos Anteriores	2,501,180.00	3.75%	0.05%
2.3.1	Alimentos Y Productos Agroforestales	-	0.00%	0.00%
2.3.3	Productos De Papel, Cartón E Impresos	-	0.00%	0.00%
2.3.5	Productos De Cuero, Caucho Y Plástico	-	0.00%	0.00%
2.3.7	Combustibles, Lubricantes, Productos Químicos Y Conexos	-	0.00%	0.00%
2.3.9	Productos Y Útiles Varios	111,864.07	0.17%	0.00%
2.6.1	Mobiliario Y Equipo	-	0.00%	0.00%
2.6.2	Mobiliario Y Equipo Educacional Y Recreativo	-	0.00%	0.00%
2.6.4	Vehículos Y Equipo De Transporte, Tracción Y Elevación	-	0.00%	0.00%
0002	Alfabetización De Adultos.	1,086,500,397.34	100.00%	20.05%
2.1.1	Remuneraciones	349,045,831.17	32.13%	6.44%
2.1.5	Contribuciones A La Seguridad Social	48,610,125.50	4.47%	0.90%
2.2.1	Servicios Básicos	4,667,410.52	0.43%	0.09%
2.2.2	Publicidad, Impresión Y Encuadernación	2,006,413.26	0.18%	0.04%
2.2.3	Viáticos	2,825,496.61	0.26%	0.05%
2.2.4	Transporte Y Almacenaje	303,941,862.23	27.97%	5.61%
2.2.5	Alquileres Y Rentas	188,638.38	0.02%	0.00%
2.2.6	Seguros	25,233,465.70	2.32%	0.47%
2.2.7	Servicios De Conservación, Reparaciones Menores E Instalaciones Temporales	2,657,847.11	0.24%	0.05%
2.2.8	Otros Servicios No Incluidos En Conceptos Anteriores	327,547,783.74	30.15%	6.04%
2.3.1	Alimentos Y Productos Agroforestales	5,641,145.52	0.52%	0.10%
2.3.2	Textiles Y Vestuarios	973,673.04	0.09%	0.02%
2.3.3	Productos De Papel, Cartón E Impresos	587,705.04	0.05%	0.01%
2.3.4	Productos Farmacéuticos	11,914.82	0.00%	0.00%
2.3.5	Productos De Cuero, Caucho Y Plástico	232,703.95	0.02%	0.00%
2.3.6	Productos De Minerales, Metálicos Y No Metálicos	364,637.81	0.03%	0.01%
2.3.7	Combustibles, Lubricantes, Productos Químicos Y Conexos	7,447,050.17	0.69%	0.14%
2.3.9	Productos Y Útiles Varios	3,009,557.81	0.28%	0.06%
2.4.1	Transferencias Corrientes Al Sector Privado	-	0.00%	0.00%
2.6.1	Mobiliario Y Equipo	1,266,852.72	0.12%	0.02%
2.6.2	Mobiliario Y Equipo Educacional Y Recreativo	42,923.05	0.00%	0.00%
2.6.4	Vehículos Y Equipo De Transporte, Tracción Y Elevación	-	0.00%	0.00%
2.6.5	Maquinaria, Otros Equipos Y Herramientas	190,805.19	0.02%	0.00%
2.6.9	Edificios, Estructuras, Tierras, Terrenos Y Objetos De Valor	6,554.00	0.00%	0.00%

0003	Educación Básica De Adultos	1,575,227,588.67	100.00%	29.07%
2.1.1	Remuneraciones	1,317,368,485.02	83.63%	24.31%
2.1.5	Contribuciones A La Seguridad Social	207,817,901.71	13.19%	3.83%
2.2.2	Publicidad, Impresión Y Encuadernación	-	0.00%	0.00%
2.2.3	Viáticos	-	0.00%	0.00%
2.2.4	Transporte Y Almacenaje	-	0.00%	0.00%
2.2.8	Otros Servicios No Incluidos En Conceptos Anteriores	-	0.00%	0.00%
2.3.1	Alimentos Y Productos Agroforestales	-	0.00%	0.00%
2.3.2	Textiles Y Vestuarios	3,327,600.00	0.21%	0.06%
2.3.3	Productos De Papel, Cartón E Impresos	-	0.00%	0.00%
2.3.7	Combustibles, Lubricantes, Productos Químicos Y Conexos	-	0.00%	0.00%
2.3.9	Productos Y Útiles Varios	-	0.00%	0.00%
2.4.9	Transferencias Corrientes A Otras Instituciones Públicas	34,311,516.73	2.18%	0.63%
2.6.1	Mobiliario Y Equipo	-	0.00%	0.00%
2.6.2	Mobiliario Y Equipo Educativo Y Recreativo	12,402,085.21	0.79%	0.23%
0004	Educación Laboral.	68,068,150.00	100.00%	1.26%
2.1.1	Remuneraciones	-	0.00%	0.00%
2.1.5	Contribuciones A La Seguridad Social	-	0.00%	0.00%
2.2.2	Publicidad, Impresión Y Encuadernación	-	0.00%	0.00%
2.2.3	Viáticos	2,100,000.00	3.09%	0.04%
2.2.4	Transporte Y Almacenaje	-	0.00%	0.00%
2.2.5	Alquileres Y Rentas	-	0.00%	0.00%
2.2.7	Servicios De Conservación, Reparaciones Menores E Instalaciones Temporales	-	0.00%	0.00%
2.2.8	Otros Servicios No Incluidos En Conceptos Anteriores	4,543,642.00	6.68%	0.08%
2.3.1	Alimentos Y Productos Agroforestales	-	0.00%	0.00%
2.3.2	Textiles Y Vestuarios	-	0.00%	0.00%
2.3.3	Productos De Papel, Cartón E Impresos	-	0.00%	0.00%
2.3.7	Combustibles, Lubricantes, Productos Químicos Y Conexos	-	0.00%	0.00%
2.3.9	Productos Y Útiles Varios	-	0.00%	0.00%
2.4.9	Transferencias Corrientes A Otras Instituciones Públicas	61,424,508.00	90.24%	1.13%
2.6.1	Mobiliario Y Equipo	-	0.00%	0.00%
2.6.2	Mobiliario Y Equipo Educativo Y Recreativo	-	0.00%	0.00%
2.6.3	Equipo E Instrumental, Científico Y Laboratorio	-	0.00%	0.00%
0005	Educación Media De Adultos.	2,623,210,602.10	100.00%	48.40%
2.1.1	Remuneraciones	2,260,438,097.04	86.17%	41.71%
2.1.5	Contribuciones A La Seguridad Social	357,325,871.70	13.62%	6.59%
2.2.2	Publicidad, Impresión Y Encuadernación	178,647.09	0.01%	0.00%
2.2.3	Viáticos	3,560,250.15	0.14%	0.07%
2.2.4	Transporte Y Almacenaje	-	0.00%	0.00%
2.2.5	Alquileres Y Rentas	628,278.02	0.02%	0.01%
2.2.7	Servicios De Conservación, Reparaciones Menores E Instalaciones Temporales	5,039.00	0.00%	0.00%
2.2.8	Otros Servicios No Incluidos En Conceptos Anteriores	-	0.00%	0.00%
2.3.1	Alimentos Y Productos Agroforestales	987,419.10	0.04%	0.02%
2.3.2	Textiles Y Vestuarios	87,000.00	0.00%	0.00%
2.3.3	Productos De Papel, Cartón E Impresos	-	0.00%	0.00%

2.3.7	Combustibles, Lubricantes, Productos Químicos Y Conexos	-	0.00%	0.00%
2.3.9	Productos Y Útiles Varios	-	0.00%	0.00%
2.4.9	Transferencias Corrientes A Otras Instituciones Públicas	-	0.00%	0.00%
2.6.1	Mobiliario Y Equipo	-	0.00%	0.00%
17	Construcción, Ampliación Y Rehabilitación De Planteles Escolares.	12,140,841,134.68		0.10
00	Obras De Arrastre	4,231,680,554.07	100.00%	34.85%
2.1.1	Remuneraciones	-	0.00%	0.00%
2.2.2	Publicidad, Impresión Y Encuadernación	1,119,300.73	0.03%	0.01%
2.2.3	Viáticos	604,996.74	0.01%	0.00%
2.2.6	Seguros	1,082,404.15	0.03%	0.01%
2.2.7	Servicios De Conservación, Reparaciones Menores E Instalaciones Temporales	-	0.00%	0.00%
2.2.8	Otros Servicios No Incluidos En Conceptos Anteriores	34,831,678.36	0.82%	0.29%
2.3.7	Combustibles, Lubricantes, Productos Químicos Y Conexos	3,107,767.48	0.07%	0.03%
2.6.2	Mobiliario Y Equipo Educativo Y Recreativo	512,724,613.50	12.12%	4.22%
2.7.1	Obras En Edificaciones	3,678,209,793.11	86.92%	30.30%
2.7.2	Infraestructura	-	0.00%	0.00%
01	Construcción De Estancias Infantiles (Fase 2)	773,724,768.13	100.00%	6.37%
2.6.2	Mobiliario Y Equipo Educativo Y Recreativo	-	0.00%	0.00%
2.7.1	Obras En Edificaciones	773,724,768.13	100.00%	6.37%
2.7.2	Infraestructura	-	0.00%	0.00%
02	Construcción Y Ampliación De Planteles Escolares (Fase 2)	4,770,896,874.16	100.00%	39.30%
2.7.1	Obras En Edificaciones	4,770,896,874.16	100.00%	39.30%
2.7.2	Infraestructura	-	0.00%	0.00%
03	Construcción Y Ampliación De Planteles Escolares (Fase 3)	2,364,538,938.32	100.00%	19.48%
2.7.1	Obras En Edificaciones	2,364,538,938.32	100.00%	19.48%
18	Formación Y Desarrollo De La Carrera Docente.	2,919,662,879.00		2.29%
00	Certificación Docente	0.00	0.00%	0.00%
0001	Certificación Docente	0.00	0.00%	0.00%
2.2.2	Publicidad, Impresión Y Encuadernación	-	0.00%	0.00%
2.2.3	Viáticos	-	0.00%	0.00%
2.2.4	Transporte Y Almacenaje	-	0.00%	0.00%
2.2.8	Otros Servicios No Incluidos En Conceptos Anteriores	-	0.00%	0.00%
2.3.1	Alimentos Y Productos Agroforestales	-	0.00%	0.00%
2.3.3	Productos De Papel, Cartón E Impresos	-	0.00%	0.00%
2.6.1	Mobiliario Y Equipo	-	0.00%	0.00%
2.6.2	Mobiliario Y Equipo Educativo Y Recreativo	-	0.00%	0.00%
01	Formación Y Certificación Superior En Educación.	1,228,154,515.11		0.42
0001	Dirección Y Coordinación Superior En Educación.	757,734,465.81	100.00%	61.70%
2.1.1	Remuneraciones	350,004,111.70	46.19%	28.50%
2.1.2	Sobresueldos	5,965,080.02	0.79%	0.49%
2.1.3	Dietas Y Gastos De Representación	-	0.00%	0.00%
2.1.4	Gratificaciones Y Bonificaciones	45,000.00	0.01%	0.00%
2.1.5	Contribuciones A La Seguridad Social	47,452,530.22	6.26%	3.86%
2.2.1	Servicios Básicos	15,445,777.24	2.04%	1.26%
2.2.2	Publicidad, Impresión Y Encuadernación	4,549,724.96	0.60%	0.37%

2.2.3	Viáticos	1,952,040.12	0.26%	0.16%
2.2.4	Transporte Y Almacenaje	1,209,030.02	0.16%	0.10%
2.2.5	Alquileres Y Rentas	2,404,269.25	0.32%	0.20%
2.2.6	Seguros	2,521,134.28	0.33%	0.21%
2.2.7	Servicios De Conservación, Reparaciones Menores E Instalaciones Temporales	1,616,332.37	0.21%	0.13%
2.2.8	Otros Servicios No Incluidos En Conceptos Anteriores	157,229,397.37	20.75%	12.80%
2.3.1	Alimentos Y Productos Agroforestales	12,503,531.09	1.65%	1.02%
2.3.2	Textiles Y Vestuarios	2,277,315.22	0.30%	0.19%
2.3.3	Productos De Papel, Cartón E Impresos	3,142,169.19	0.41%	0.26%
2.3.4	Productos Farmacéuticos	-	0.00%	0.00%
2.3.5	Productos De Cuero, Caucho Y Plástico	927,973.45	0.12%	0.08%
2.3.6	Productos De Minerales, Metálicos Y No Metálicos	218,348.66	0.03%	0.02%
2.3.7	Combustibles, Lubricantes, Productos Químicos Y Conexos	4,819,354.70	0.64%	0.39%
2.3.9	Productos Y Útiles Varios	16,780,919.95	2.21%	1.37%
2.4.1	Transferencias Corrientes Al Sector Privado	32,827,907.10	4.33%	2.67%
2.4.7	Transferencias Corrientes Al Sector Externo	-	0.00%	0.00%
2.4.9	Transferencias Corrientes A Otras Instituciones Públicas	88,200.00	0.01%	0.01%
2.6.1	Mobiliario Y Equipo	21,879,200.99	2.89%	1.78%
2.6.2	Mobiliario Y Equipo Educativo Y Recreativo	6,088,861.20	0.80%	0.50%
2.6.4	Vehículos Y Equipo De Transporte, Tracción Y Elevación	1,953,000.00	0.26%	0.16%
2.6.5	Maquinaria, Otros Equipos Y Herramientas	3,226,813.79	0.43%	0.26%
2.6.8	Bienes Intangibles	10,028,388.27	1.32%	0.82%
2.7.1	Obras En Edificaciones	50,578,054.65	6.67%	4.12%
2.7.2	Infraestructura	-	0.00%	0.00%
0002	Servicios De Formación En Educación Superior Docente.	395,644,543.30	100.00%	32.21%
2.1.1	Remuneraciones	147,702,928.67	37.33%	12.03%
2.1.2	Sobresueldos	2,820,005.00	0.71%	0.23%
2.1.4	Gratificaciones Y Bonificaciones	-	0.00%	0.00%
2.1.5	Contribuciones A La Seguridad Social	21,493,816.81	5.43%	1.75%
2.2.1	Servicios Básicos	792,981.36	0.20%	0.06%
2.2.2	Publicidad, Impresión Y Encuadernación	1,321,778.77	0.33%	0.11%
2.2.3	Viáticos	1,765,336.00	0.45%	0.14%
2.2.4	Transporte Y Almacenaje	-	0.00%	0.00%
2.2.5	Alquileres Y Rentas	4,863,295.73	1.23%	0.40%
2.2.6	Seguros	-	0.00%	0.00%
2.2.7	Servicios De Conservación, Reparaciones Menores E Instalaciones Temporales	4,088,384.96	1.03%	0.33%
2.2.8	Otros Servicios No Incluidos En Conceptos Anteriores	8,380,690.31	2.12%	0.68%
2.3.1	Alimentos Y Productos Agroforestales	63,348,244.82	16.01%	5.16%
2.3.2	Textiles Y Vestuarios	1,861,212.47	0.47%	0.15%
2.3.3	Productos De Papel, Cartón E Impresos	4,765,777.69	1.20%	0.39%
2.3.4	Productos Farmacéuticos	17,391.30	0.00%	0.00%
2.3.5	Productos De Cuero, Caucho Y Plástico	2,038,239.09	0.52%	0.17%
2.3.6	Productos De Minerales, Metálicos Y No Metálicos	966,921.33	0.24%	0.08%
2.3.7	Combustibles, Lubricantes, Productos Químicos Y Conexos	7,346,465.55	1.86%	0.60%
2.3.9	Productos Y Útiles Varios	24,748,566.99	6.26%	2.02%

2.4.1	Transferencias Corrientes Al Sector Privado	81,505,050.00	20.60%	6.64%
2.6.1	Mobiliario Y Equipo	2,604,545.98	0.66%	0.21%
2.6.2	Mobiliario Y Equipo Educativo Y Recreativo	1,157,493.12	0.29%	0.09%
2.6.3	Equipo E Instrumental, Científico Y Laboratorio	-	0.00%	0.00%
2.6.4	Vehículos Y Equipo De Transporte, Tracción Y Elevación	10,349,449.99	2.62%	0.84%
2.6.5	Maquinaria, Otros Equipos Y Herramientas	504,885.45	0.13%	0.04%
2.7.1	Obras En Edificaciones	1,201,081.91	0.30%	0.10%
0003	Escuela De Directores	74,775,506.00	100.00%	6.09%
2.1.1	Remuneraciones	-	0.00%	0.00%
2.1.2	Sobresueldos	-	0.00%	0.00%
2.2.1	Servicios Básicos	111,234.39	0.15%	0.01%
2.2.2	Publicidad, Impresión Y Encuadernación	1,327,538.40	1.78%	0.11%
2.2.3	Viáticos	2,313,500.00	3.09%	0.19%
2.2.4	Transporte Y Almacenaje	-	0.00%	0.00%
2.2.5	Alquileres Y Rentas	270,000.00	0.36%	0.02%
2.2.7	Servicios De Conservación, Reparaciones Menores E Instalaciones Temporales	34,417.65	0.05%	0.00%
2.2.8	Otros Servicios No Incluidos En Conceptos Anteriores	39,957,811.80	53.44%	3.25%
2.3.1	Alimentos Y Productos Agroforestales	-	0.00%	0.00%
2.3.3	Productos De Papel, Cartón E Impresos	25,139,304.00	33.62%	2.05%
2.3.7	Combustibles, Lubricantes, Productos Químicos Y Conexos	1,230,000.00	1.64%	0.10%
2.3.9	Productos Y Útiles Varios	-	0.00%	0.00%
2.4.1	Transferencias Corrientes Al Sector Privado	2,326,300.00	3.11%	0.19%
2.6.1	Mobiliario Y Equipo	-	0.00%	0.00%
2.6.4	Vehículos Y Equipo De Transporte, Tracción Y Elevación	2,065,399.76	2.76%	0.17%
02	Gestión De Servicios Formación Y Capacitación Magisterial.	1,691,508,363.89		57.94%
0001	Dirección Y Coordinación Superior En Educación.	150,941,255.18	100.00%	8.92%
2.1.1	Remuneraciones	132,584,492.24	87.84%	7.84%
2.1.5	Contribuciones A La Seguridad Social	18,356,762.94	12.16%	1.09%
0002	Gestión De Servicios De Formación Y Capacitación En Educación Superior Docente	1,540,567,108.71	100.00%	91.08%
2.1.1	Remuneraciones	10,374,977.30	0.67%	0.61%
2.1.2	Sobresueldos	1,908,025.00	0.12%	0.11%
2.1.3	Dietas Y Gastos De Representación	-	0.00%	0.00%
2.1.4	Gratificaciones Y Bonificaciones	10,061,438.64	0.65%	0.59%
2.1.5	Contribuciones A La Seguridad Social	978,018.89	0.06%	0.06%
2.2.1	Servicios Básicos	2,884,210.72	0.19%	0.17%
2.2.2	Publicidad, Impresión Y Encuadernación	1,451,129.54	0.09%	0.09%
2.2.3	Viáticos	-	0.00%	0.00%
2.2.4	Transporte Y Almacenaje	5,134,054.36	0.33%	0.30%
2.2.5	Alquileres Y Rentas	-	0.00%	0.00%
2.2.6	Seguros	1,491,313.51	0.10%	0.09%
2.2.7	Servicios De Conservación, Reparaciones Menores E Instalaciones Temporales	1,616,227.02	0.10%	0.10%
2.2.8	Otros Servicios No Incluidos En Conceptos Anteriores	16,286,434.54	1.06%	0.96%
2.3.1	Alimentos Y Productos Agroforestales	3,819,013.60	0.25%	0.23%
2.3.2	Textiles Y Vestuarios	63,681.69	0.00%	0.00%

2.3.3	Productos De Papel, Cartón E Impresos	844,455.47	0.05%	0.05%
2.3.4	Productos Farmacéuticos	8,379.46	0.00%	0.00%
2.3.5	Productos De Cuero, Caucho Y Plástico	324,663.35	0.02%	0.02%
2.3.6	Productos De Minerales, Metálicos Y No Metálicos	21,638.01	0.00%	0.00%
2.3.7	Combustibles, Lubricantes, Productos Químicos Y Conexos	1,537,594.48	0.10%	0.09%
2.3.9	Productos Y Útiles Varios	3,059,119.22	0.20%	0.18%
2.4.1	Transferencias Corrientes Al Sector Privado	1,476,271,991.58	95.83%	87.28%
2.6.1	Mobiliario Y Equipo	1,288,778.63	0.08%	0.08%
2.6.2	Mobiliario Y Equipo Educativo Y Recreativo	280,000.00	0.02%	0.02%
2.6.5	Maquinaria, Otros Equipos Y Herramientas	97,000.00	0.01%	0.01%
2.6.8	Bienes Intangibles	764,963.70	0.05%	0.05%
98	Administración De Contribuciones Especiales.	6,559,113,612.73		5.15%
0000	Pensiones Y Jubilaciones	5,661,682,886.06	100.00%	86.32%
2.4.1	Transferencias Corrientes Al Sector Privado	5,661,682,886.06	100.00%	86.32%
2033	Seguro Médico De Los Maestros	349,161,666.69	100.00%	5.32%
2.4.1	Transferencias Corrientes Al Sector Privado	349,161,666.69	100.00%	5.32%
2128	Instituto Panamericano De Geografía E Historia	9,409,776.00	100.00%	0.14%
2.4.9	Transferencias Corrientes A Otras Instituciones Públicas	9,409,776.00	100.00%	0.14%
9992	Organización No Gubernamental En El Área De Educación	538,859,283.98	100.00%	8.22%
2.4.1	Transferencias Corrientes Al Sector Privado	538,859,283.98	100.00%	8.22%
99	Administración De Activos, Pasivos Y Transferencias.	13,459,659,665.17		10.58%
5155	Instituto De Formación Técnico Profesional (Infotep)	96,215,392.41	100.00%	0.71%
2.5.2	Transferencias De Capital Al Gobierno General Nacional	96,215,392.41	100.00%	0.71%
5170	Instituto Nacional De Bienestar Estudiantil	13,363,444,272.76	100.00%	99.29%
2.5.2	Transferencias De Capital Al Gobierno General Nacional	13,363,444,272.76	100.00%	99.29%
TOTAL		127,249,369,613.98		

Fuente: Datos extraídos del SIGEF por registro al 26.01.17, a las 10:45 a.m. y organizados en la Oficina de Planificación y Desarrollo Educativo

Anexo 3. Detalle de la apropiación para 2016 de las transferencias corrientes a otras instituciones públicas (491):

	ENTIDAD RECEPTORA	PROGRAMADO	DEVENGADO	%
2047	POLITÉCNICO EDUCATIVO	279,341,481.00	230,939,248.80	82.67%
2062	CENTRO INFANTIL HAINAMOSA	28,600,000.00	28,599,996.33	100.00%
2128	INSTITUTO PANAMERICANO DE GEOGRAFIA E HISTORIA	9,409,779.00	9,409,776.00	100.00%
2181	INSTITUTO POLITECNICO DE SAN CRISTOBAL	61,157,850.00	61,157,849.34	100.00%
2182	INSTITUTO POLITECNICO DE DAJABON	53,441,718.00	53,441,717.49	100.00%
2247	JUNTAS DISTRITALES DE EDUCACION	30,468,960.99	30,468,960.00	100.00%
2248	JUNTAS REGIONALES DE EDUCACION	57,978,307.51	32,449,655.40	55.97%
2249	JUNTAS DE CENTROS EDUCATIVOS	1,784,510,344.86	1,717,220,537.38	96.23%
TOTAL		2,304,908,441.36	2,163,687,740.74	93.87%

Fuente: Datos extraídos del SIGEF por registro al 26.01.17, a las 10:45 a.m. y organizados en la Oficina de Planificación y Desarrollo Educativo.

Anexo 4. Comparación entre programas período 2016-2015. Devengado.-

PROGRAMATICA	PESO PROGRAMADO 2016	PRESUPUESTO VIGENTE 2016	EJECUTADO 2016	PESO EJECUCIÓN RESPECTO AL PROGRAMA DO 2016	EJECUTADO EN RELACIÓN AL PROGRAMA DO %	MONTO DISPONIBLE 2016	PESO PROGRAMADO EN 2015	PRESUPUESTO VIGENTE 2015	EJECUTADO 2015	PESO EJECUCIÓN RESPECTO AL PROGRAMA DO 2015	MONTO DISPONIBLE 2015
1 Actividades centrales	8.82%	11,450,358,824	11,214,085,996	8.63%	97.94%	236,272,827	9.29%	11,083,682,657	10,707,259,995	8.97%	376,422,662
2 Proyectos Centrales.	0.91%	1,183,852,117	369,174,110	0.28%	31.18%	814,678,007	0.84%	1,000,000,000	994,953,658	0.83%	5,046,342
11 Servicios Técnicos Pedagógicos y Supervisión.	1.16%	1,505,968,071	1,415,191,523	1.09%	93.97%	90,776,548	3.44%	4,110,376,340	3,580,764,034	3.00%	529,612,306
12 Servicios de Educación Inicial.	2.52%	3,274,200,304	3,093,470,296	2.38%	94.48%	180,730,009	1.55%	1,853,023,588	1,522,155,616	1.28%	330,867,972
13 Servicios de Educación Básica.	38.50%	49,995,550,765	49,718,725,155	38.28%	99.45%	276,825,610	36.30%	43,332,337,287	43,143,836,201	36.14%	188,501,086
14 Servicios de Educación Media.	16.33%	21,208,453,582	20,939,818,058	16.12%	98.73%	268,635,525	13.66%	16,300,469,511	15,997,741,124	13.40%	302,728,387
15 Servicios de Educación de Adultos.	4.32%	5,604,188,512	5,419,627,185	4.17%	96.71%	184,561,327	4.64%	5,543,384,637	5,405,369,003	4.53%	138,015,634
17 Construcción, Ampliación y Rehabilitación de Planteles Escolares.	9.56%	12,412,382,007	12,140,841,135	9.35%	97.81%	271,540,872	16.49%	19,681,733,018	18,141,432,513	15.20%	1,540,300,505
18 Formación y Desarrollo de la Carrera Docente.	2.48%	3,215,080,306	2,919,662,879	2.25%	90.81%	295,417,427	0.00%	-	-	0.00%	0
98 Administración de Contribuciones Especiales.	5.05%	6,563,988,386	6,559,113,613	5.05%	99.93%	4,874,773	5.37%	6,408,797,069	6,322,809,149	5.30%	85,987,920
99 Administración de Activos, Pasivos y Transferencias.	10.36%	13,459,659,666	13,459,659,665	10.36%	100.00%	1	8.42%	10,049,420,993	10,049,420,393	8.42%	599
TOTAL	100.00%	129,873,682,540	127,249,369,614	97.98%	97.98%	2,624,312,926	100.00%	119,363,225,100	115,865,741,686	97.07%	3,497,483,414

Fuente: Datos extraídos del SIGEF por registro al 26.01.17, a las 10:45 a.m. y organizados en la Oficina de Planificación y Desarrollo Educativo.

Anexo 5. Distribución mensual de las cuotas de asignación (devengado). Períodos 2015 y 2016.

	Cuotas Mensuales 2015	Ejecución acumulada por mes 2015		Cuotas Mensuales 2016	Ejecución acumulada por mes 2016
Enero	5,603,164,962	4.69%	Enero	8,651,343,284	6.66%
Febrero	10,357,804,624	13.37%	Febrero	14,213,450,547	17.61%
Marzo	9,935,485,207	21.70%	Marzo	10,613,168,853	25.78%
Abril	10,494,398,853	30.49%	Abril	10,320,116,426	33.72%
Mayo	9,970,804,649	38.84%	Mayo	10,442,087,328	41.76%
Junio	10,048,734,073	47.26%	Junio	9,582,811,777	49.14%
Julio	9,600,945,648	55.30%	Julio	10,061,473,502	56.89%
Agosto	8,713,426,590	62.60%	Agosto	9,459,468,412	64.17%
Septiembre	10,892,518,878	71.73%	Septiembre	9,665,102,884	71.61%
Octubre	8,220,034,296	78.61%	Octubre	9,116,393,917	78.63%
Noviembre	13,694,638,802	90.09%	Noviembre	10,412,511,782	86.65%
Diciembre	8,333,785,104	97.07%	Diciembre	14,711,440,900	97.98%
Cuota Promedio	9,655,478,474		Cuota Promedio	10,604,114,134	
Total Ejecutado	115,865,741,686		Total Ejecutado	127,249,369,614	
Presupuesto Inicial	119,363,225,100		Presupuesto Inicial	129,873,682,540	
Presupuesto Vigente	119,363,225,100		Presupuesto Vigente	129,873,682,540	
Presupuesto Inicial como % del PIB	4.00%		Presupuesto Inicial como % del PIB	4.00%	
Ejecución como % del PIB	3.78%		Ejecución como % del PIB	3.87%	
Porcentaje de Ejecución Final	97.07%		Porcentaje de Ejecución Final	97.98%	

Fuente: Datos extraídos del SIGEF por registro al 26.01.17, a las 10:45 a.m. y organizados en la Oficina de Planificación y Desarrollo Educativo

Anexo 6. Comparativo del Gasto Administrativo y de Gestión 2016-2015 [En Pesos Dominicanos]

Más:	Participación 2015	2015 [Ejecutado]	Participación 2016	2016 [Ejecutado]	Variación Absoluta [2016-2015]	Variación Relativa [2016-2015]
Comisiones y Gastos Bancarios	0.01%	1,621,108	0.02%	2,840,638	1,219,530	75.23%
Contrapartidas	1.64%	210,115,969	1.35%	197,853,019	-12,262,950	-5.84%
I. SUBTOTAL GASTOS DE FINANCIAMIENTO EXTERNO Y COSTOS BANCARIOS [MULTIPROVINCIAL]	1.65%	211,737,077	1.37%	200,693,657	-11,043,420	-5.22%
Sueldos Fijos Administrativos	59.22%	7,589,227,223	58.56%	8,560,270,186	971,042,963	12.80%
Sueldos Fijos Personal en Trámite de Pensiones	0.00%	-	0.00%	-	-	0.00%
Sueldos Personal Contratado y/o Igualado	2.02%	258,982,932	1.79%	261,794,793	2,811,861	1.09%
Seguridad Escolar	2.24%	286,883,934	2.24%	327,856,514	40,972,580	14.28%
II. SUBTOTAL GASTO DIRECTO EN PERSONAL CENTRAL Y REGIONAL	63.48%	8,135,094,089	62.59%	9,149,921,493	1,014,827,404	12.47%
Combustibles y Lubricantes	1.06%	135,492,447	0.93%	135,457,656	-34,791	-0.03%
Llantas y Neumáticos	0.02%	2,862,853	0.05%	7,373,363	4,510,510	157.55%
Servicios de Comunicaciones	2.20%	281,349,559	2.22%	323,900,723	42,551,164	15.12%
Servicios Básicos	4.47%	573,463,832	5.23%	765,070,927	191,607,095	33.41%
Publicidad, impresión y encuadernación	4.63%	592,815,175	3.78%	553,047,154	-39,768,021	-6.71%
Viáticos	0.47%	59,682,947	1.42%	207,905,811	148,222,864	248.35%
Transporte y Almacenaje	1.59%	204,341,999	2.56%	373,762,860	169,420,861	82.91%
Alquileres	3.34%	427,723,709	2.61%	381,541,086	-46,182,623	-10.80%
Seguros	0.77%	98,190,518	0.80%	117,162,373	18,971,855	19.32%
Otros Servicios No personales	12.60%	1,614,503,294	9.98%	1,459,369,112	-155,134,182	-9.61%
III. SUBTOTAL GASTO OPERATIVO CENTRAL Y REGIONAL	31.14%	3,990,426,333	29.58%	4,324,591,065	334,164,732	8.37%
Mobiliario Áreas Administrativas	0.62%	79,491,233	1.49%	217,378,627	137,887,394	173.46%
Útiles Diversos Áreas Administrativas	0.18%	23,295,727	0.34%	50,155,202	26,859,475	115.30%
IV. SUBTOTAL GASTO DE CAPITAL CENTRAL Y REGIONAL	0.80%	102,786,960	1.83%	267,533,829	164,746,869	160.28%
Instituto Panamericano de Geografía e Historia	0.07%	9,409,776	0.06%	9,409,776	-	0.00%
Transferencias a la Sociedad Civil (ONG)	2.83%	362,437,751	3.69%	538,869,284	176,431,533	48.68%
Otras Transferencias Corrientes a Institutos Descentralizados de Educación (SEMMA e INABIMA)	2.40%	307,525,721	3.13%	457,788,583	150,262,862	48.86%
V. SUBTOTAL TRANSFERENCIAS CORRIENTES ORGANISMOS DESCENTRALIZADOS DEL CAPITULO Y SOCIEDAD CIVIL	5.30%	679,373,248	6.88%	1,006,067,643	326,694,395	48.09%
Menos:						
Curriculo (Programa)	0.92%	117,932,455	0.94%	137,167,222	19,234,767	16.31%
Pruebas Nacionales (Programa)	1.45%	185,375,747	1.32%	192,915,402	7,539,655	4.07%
VI. SUBTOTAL GASTO OPERATIVO PROGRAMAS DE INCIDENCIA DIRECTA EN EL CENTRO IMPLICITOS EN GASTO ADMINISTRATIVO Y DE GESTIÓN	2.37%	303,308,202	2.26%	330,082,624	26,774,422	8.83%
VII. TOTAL GASTO ADMINISTRATIVO Y DE GESTIÓN CENTRAL Y REGIONAL [(Sumatoria de I.V)-VI]	100.00%	12,816,109,505	100.00%	14,618,725,063	1,802,615,558	14.07%
% DEL PRESUPUESTO APROBADO		10.74%		11.26%	0.52%	4.83%
% DEL PRESUPUESTO EJECUTADO		11.06%		11.49%	0.43%	3.86%
% DEL PIB		0.43%		0.45%	0.02%	4.83%

Nota: El resultado es equivalente al 11.26% del presupuesto total del MINERD.

Fuente: Datos extraídos del SIGEF por registro al 26.01.17, a las 10:45 a.m. y organizados en la Oficina de Planificación y Desarrollo Educativo

Anexo 7. Distribución del gasto en sueldos en el MINERD 2015-2016.

Distribución de los Gastos en Personal Docente	2016		Distribución	2015		Distribución	Variación	Variación %
	RD\$	US\$		RD\$	US\$			
Sueldos Administrativos SEDE	2,430,064,719	52,259,456	3.55%	2,154,581,609	47,805,228	3.89%	275,483,110	12.79%
Sueldos Administrativos Niveles y Modalidades	6,130,205,467	131,832,376	8.96%	5,434,645,615	120,582,330	9.81%	695,559,852	12.80%
Sueldos Administrativos	8,560,270,186	184,091,832	12.52%	7,589,227,224	168,387,558	13.70%	971,042,962	12.80%
Sueldes Docentes Inicial y Básica	41,278,716,437	887,714,332	60.35%	33,367,891,444	740,357,032	60.24%	7,910,824,993	23.71%
Sueldos Docentes Media y Técnico Profesional	14,556,611,174	313,045,402	21.28%	10,787,805,131	239,356,670	19.48%	3,768,806,043	34.94%
Sueldos Docentes Adultos	3,998,912,756	85,998,124	5.85%	3,645,312,658	80,881,133	6.58%	353,600,098	9.70%
Sueldos Docentes	59,834,240,367	1,286,757,857	87.48%	47,801,009,233	1,060,594,835	86.30%	12,033,231,134	25.17%
Total General	68,394,510,553	1,470,849,689	100.00%	55,390,236,457	1,228,982,393	100.00%	13,004,274,096	23.48%

Fuente: Datos extraídos del SIGEF por registro al 26.01.17, a las 10:45 a.m. y organizados en la Oficina de Planificación y Desarrollo Educativo

Anexo 8. Ejecución por provincia del presupuesto de construcción de aulas 2016.

Provincias	Presupuesto Vigente	Presupuesto Devengado	Presupuesto Ejecutado	Participación de Total Vigente
Distrito Nacional	273,706,845	266,985,055	97.54%	2.01%
Azua	150,860,169	150,032,402	99.45%	1.11%
Bahoruco	118,170,889	114,417,504	96.82%	0.87%
Barahona	227,652,336	225,864,366	99.21%	1.67%
Dajabón	101,096,345	101,096,318	100.00%	0.74%
Duarte	268,083,415	267,733,677	99.87%	1.97%
Elías Pina	119,558,730	118,598,130	99.20%	0.88%
El Seibo	181,003,540	180,993,982	99.99%	1.33%
Espaillat	431,052,379	423,745,920	98.30%	3.17%
Independencia	30,187,522	30,187,522	100.00%	0.22%
La Altagracia	311,850,186	311,845,113	100.00%	2.29%
La Romana	236,278,115	236,272,753	100.00%	1.74%
La Vega	550,241,929	545,975,355	99.22%	4.05%
María Trinidad Sanchez	222,943,386	222,943,284	100.00%	1.64%
Monte Cristi	168,592,029	160,099,733	94.96%	1.24%
Pedernales	33,277,180	33,277,180	100.00%	0.24%
Peravia	172,335,279	172,275,231	99.97%	1.27%
Puerto Plata	329,518,285	322,023,502	97.73%	2.42%
Hermanas Mirabal	83,312,738	83,309,836	100.00%	0.61%
Samaná	111,246,212	104,157,860	93.63%	0.82%
San Cristobal	648,881,642	634,687,158	97.81%	4.77%
San Juan	260,467,075	255,935,769	98.26%	1.92%
San Pedro De Macorís	424,132,270	422,681,110	99.66%	3.12%
Sanchez Ramirez	111,730,383	108,570,450	97.17%	0.82%
Santiago	963,891,423	962,428,453	99.85%	7.09%
Santiago Rodriguez	108,569,530	108,569,530	100.00%	0.80%
Valverde	322,587,942	320,428,130	99.33%	2.37%
Monseñor Nouel	179,175,612	177,311,774	98.96%	1.32%
Monte Plata	332,744,621	322,502,363	96.92%	2.45%
Hato Mayor	135,789,999	135,789,987	100.00%	1.00%
San Jose De Ocoa	71,774,387	69,183,740	96.39%	0.53%
Santo Domingo	4,600,022,642	3,746,716,560	81.45%	33.83%
Multiprovincial	1,315,499,087	1,173,375,498	89.20%	9.68%
Total General	13,596,234,124	12,510,015,245	92.01%	100.00%

Fuente: Datos extraídos del SIGEF por registro al 26.01.17, a las 10:45 a.m. y organizados en la Oficina de Planificación y Desarrollo Educativo.

Anexo 9. Ejecución presupuestaria por proyecto de inversión pública.

SNIP	Proyecto	Presupuesto Vigente	Ejecutado	%
10727	Construcción de 1340 Aulas para Nivel Básico Y Medio	1,183,852,117	369,174,110	31.18%
12192	Construcción Y Equipamiento de los Centros de Formación Hotelera, Pastelería	100	0	0.00%
12522	Construcción De 17 Planteles Escolares En La Provincia Azua	15,488,996	14,673,996	94.74%
12523	Construcción De 5 Planteles Escolares En La Provincia Bahoruco	7,423,546	7,423,546	100.00%
12524	Construcción De 11 Planteles Escolares En La Provincia Barahona	33,527,263	33,253,168	99.18%
12525	Construcción De 3 Planteles Escolares En La Provincia Da jabón	25,068,376	25,068,374	100.00%
12526	Construcción De 26 Planteles Escolares En El Distrito Nacional	135,076,810	131,806,867	97.58%
12527	Construcción De 8 Planteles Escolares En La Provincia Duarte	40,864,412	40,514,857	99.14%
12528	Construcción De 5 Planteles Escolares En La Provincia Elías Piña	31,068,940	31,068,940	100.00%
12529	Construcción De 6 Planteles Escolares En La Provincia El Seibo	30,475,538	30,465,983	99.97%
12530	Construcción De 15 Planteles Escolares En La Provincia Espaillat	24,903,911	24,903,910	100.00%
12531	Construcción De 5 Planteles Escolares En La Provincia Hato Mayor	36,387,936	36,387,924	100.00%
12532	Construcción de 11 Planteles Escolares en la Provincia Hermanas Mirabal	20,057,366	20,057,266	100.00%
12534	Construcción De 3 Planteles Escolares En La Provincia Independencia	4,017,870	4,017,870	100.00%
12535	Construcción De 12 Planteles Escolares En La Provincia La Altagracia	39,859,594	39,859,548	100.00%
12536	Construcción De 10 Planteles Escolares En La Provincia La Romana	28,254,768	28,254,768	100.00%
12537	Construcción De 35 Planteles Escolares En La Provincia La Vega	108,484,347	108,476,516	99.99%
12538	Construcción de 12 Planteles Escolares en la Provincia María Trinidad Sanch	41,991,333	41,991,232	100.00%
12539	Construcción De 11 Planteles Escolares En La Provincia Monseñor Nouel	8,852,849	8,852,845	100.00%
12540	Construcción De 9 Planteles Escolares En La Provincia Montecristi	49,929,598	49,928,218	100.00%
12541	Construcción De 7 Planteles Escolares En La Provincia Monte Plata	69,182,618	69,176,802	99.99%
12543	Construcción De 3 Planteles Escolares En La Provincia Pedernales	22,800,972	22,800,972	100.00%
12544	Construcción De 18 Planteles Escolares En La Provincia Puerto Plata	71,513,415	68,304,003	95.51%
12547	Construcción De 43 Planteles Escolares En La Provincia San Cristobal	163,771,561	163,765,771	100.00%
12548	Construcción De 6 Planteles Escolares en la Provincia San Jose De Ocoa	35,051,004	35,051,003	100.00%
12550	Construcción De 18 Planteles Escolares En La Provincia San Juan	67,376,809	67,374,143	100.00%
12553	Construcción De 16 Planteles Escolares En La Provincia San Pedro De Macorís	117,762,004	117,758,046	100.00%
12556	Construcción De 12 Planteles Escolares En La Provincia Samaná	29,096,043	29,096,001	100.00%
12559	Construcción De 11 Planteles Escolares En La Provincia Sanchez Ramirez	26,167,708	25,731,115	98.33%
12560	Construcción De 46 Planteles Escolares En La Provincia Santiago	302,246,815	302,242,430	100.00%
12561	Construcción De 4 Planteles Escolares En La Provincia Santiago Rodriguez	12,059,938	12,059,938	100.00%
12562	Construcción De 78 Planteles Escolares En La Provincia Santo Domingo	482,464,087	475,686,371	98.60%
12563	Construcción De 13 Planteles Escolares En La Provincia Valverde	62,098,475	62,098,475	100.00%
12564	Construcción De 15 Planteles Escolares En La Provincia Peravia	37,909,552	37,864,814	99.88%
12565	Ampliación Y Rehabilitación De 12 Planteles Escolares En La Provincia Elías Piña	17,887,508	17,887,508	100.00%
12566	Ampliación Y Rehabilitación De 29 Planteles Escolares En La Provincia Duarte	102,384,094	102,383,973	100.00%
12567	Ampliación Y Rehabilitación De 4 Planteles Escolares En El Distrito Nacional	12,063,308	12,063,308	100.00%
12568	Ampliación Y Rehabilitación De 12 Planteles Escolares En La Provincia Dajabón	21,378,288	21,378,263	100.00%
12569	Ampliación Y Rehabilitación De 18 Planteles Escolares En La Provincia Barahona	39,965,725	39,541,565	98.94%
12570	Ampliación Y Rehabilitación De 12 Planteles Escolares En La Provincia Bahoruco	17,989,017	17,989,008	100.00%
12571	Ampliación Y Rehabilitación De 7 Planteles Escolares En La Provincia El Seibo	17,723,356	17,723,353	100.00%
12572	Ampliación Y Rehabilitación De 4 Planteles Escolares En La Provincia Espaillat	26,261,592	26,261,592	100.00%
12573	Ampliación Y Rehabilitación De 8 Planteles Escolares En La Provincia hato Mayor	23,359,467	23,359,467	100.00%
12574	Ampliación Y Rehabilitación De 17 Planteles Escolares En La Provincia Hermanas Mirabal	39,972,045	39,972,044	100.00%
12575	Ampliación Y Rehabilitación De 5 Planteles Escolares En La Provincia Independencia	7,267,648	7,267,648	100.00%
12576	Ampliación Y Rehabilitación De 10 Planteles Escolares En La Provincia La Altagracia	33,217,897	33,212,870	99.98%
12577	Ampliación Y Rehabilitación De 2 Planteles Escolares En La Provincia La Romana	720,680	720,680	100.00%
12579	Ampliación Y Rehabilitación De 22 Planteles Escolares En La Provincia De La Vega	40,860,632	40,856,122	99.99%
12580	Ampliación Y Rehabilitación De 9 Planteles Escolares En La Provincia María Trinidad Sanchez	19,884,232	19,884,231	100.00%
12581	Ampliación Y Rehabilitación De 6 Planteles Escolares En La Provincia Monseñor Nouel	8,666,866	8,666,866	100.00%
12582	Ampliación Y Rehabilitación De 19 Planteles Escolares En La Provincia Montecristi	61,899,242	53,408,330	86.28%
12584	Ampliación Y Rehabilitación De 15 Planteles Escolares En La Provincia Monte Plata	77,607,397	75,717,465	97.56%

12585	Ampliación Y Rehabilitación De 3 Planteles Escolares En La Provincia Pedernales	1,558,962	1,558,962	100.00%
12586	Ampliación Y Rehabilitación De 1 Plantel Escolar En La Provincia Peravia	9,722,122	9,715,059	99.93%
12587	Ampliación Y Rehabilitación De 15 Planteles Escolares En La Provincia Puerto Plata	8,845,056	8,793,771	99.42%
12588	Ampliación Y Rehabilitación De 11 Planteles Escolares E En La Provincia Samaná	13,982,732	12,253,727	87.63%
12589	Ampliación Y Rehabilitación De 14 Planteles Escolares En La Provincia San	17,843,578	14,477,355	81.13%
12590	Ampliación Y Rehabilitación De 2 Planteles Escolares En La Provincia San Jose de Ocoa	0	0	0.00%
12591	Ampliación Y Rehabilitación De 16 Planteles Escolares En La Provincia San Juan de la Maguana	39,243,296	37,445,984	95.42%
12592	Ampliación Y Rehabilitación De 5 Planteles Escolares En La Provincia Valverde	1,392,004	1,392,004	100.00%
12593	Ampliación Y Rehabilitación De 16 Planteles Escolares En La Provincia San Pedro de Macoris	86,542,112	85,094,909	98.33%
12594	Ampliación Y Rehabilitación De 12 Planteles Escolares En La Provincia Sant	16,167,907	15,594,474	96.45%
12595	Ampliación Y Rehabilitación De 4 Planteles Escolares En La Provincia Santiago	3,738,171	3,738,171	100.00%
12596	Ampliación Y Rehabilitación De 6 Planteles Escolares En La Provincia Sanchez Ramirez	5,481,907	5,478,434	99.94%
12597	Ampliación Y Rehabilitación De 28 Planteles Escolares En La Provincia Santo Domingo	113,158,716	108,172,698	95.59%
12598	Construcción De 176 Aulas De Educación Básica Y 324 Aulas De Educación Media	1,315,499,087	1,173,375,498	89.20%
12599	Diagnóstico Del Desempeño Y La Efectividad De Las Escuelas De Educación Básica	14,783,446	4,246,961	28.73%
12600	Capacitación En Iniciativas Innovadoras De La Educación Para Mejorar La Cal	27,436,078	3,409,907	12.43%
12602	Ampliación Y Rehabilitación De 17 Planteles Escolares En La Provincia Azua	30,279,506	30,279,505	100.00%
13043	Construcción De 1 Estancia Infantil En La Provincia De Da jabón	8,758,756	8,758,756	100.00%
13044	Construcción De 1 Estancia Infantil En La Provincia De Bahoruco	1,128,946	1,128,946	100.00%
13045	Construcción 2 Estancias Infantiles En La Provincia De Barahona	0	0	0.00%
13046	Construcción De 14 Estancias Infantiles De La Provincia Distrito Nacional	18,943,447	15,491,599	81.78%
13047	Construcción De 4 Estancias Infantiles En La Provincia Duarte	25,663,751	25,663,689	100.00%
13048	Construcción De 1 Estancia Infantil En La Provincia Elías Piña	960,600	0	0.00%
13049	Construcción De 2 Estancias Infantiles En La Provincia Espaillat	5,527,290	5,527,290	100.00%
13051	Construcción De 1 Estancia Infantil En La Provincia Hermanas Mirabal	11,679,000	11,676,199	99.98%
13052	Construcción 4 Estancias Infantiles En La Provincia De La Romana	6,691,163	6,691,163	100.00%
13053	Construcción De 1 Estancia Infantil En La Provincia De Hato Mayor	6,246,368	6,246,368	100.00%
13054	Construcción De 1 Estancia Infantil En La Provincia Independencia	0	0	0.00%
13055	Construcción De 3 Estancias Infantiles En La Provincia De La Vega	25,174,277	22,240,044	88.34%
13057	Construcción De 5 Estancias Infantiles En La Provincia San Juan	26,316,506	26,312,640	99.99%
13058	Construcción De 5 Estancias Infantiles En La Provincia De San Cristobal	12,751,117	12,287,116	96.36%
13059	Construcción De 1 Estancia Infantil En La Provincia De Monte Cristi	10,784,930	10,784,927	100.00%
13060	Construcción De 1 Estancia Infantil En La Provincia De Monte Plata	0	0	0.00%
13061	Construcción 4 Estancias Infantiles En La Provincia De Puerto Plata	23,473,699	23,473,699	100.00%
13062	Construcción De 1 Estancia Infantil En La Provincia Samaná	0	0	0.00%
13063	Construcción De 1 Estancia Infantil En La Provincia De Monseñor Nouel	0	0	0.00%
13064	Construcción De 4 Estancias Infantiles En La Provincia De San Pedro De Maco	23,698,201	23,698,201	100.00%
13065	Construcción De 1 Estancia Infantil En La Provincia De Pedernales	8,917,247	8,917,247	100.00%
13067	Construcción De 2 Estancias Infantiles En La Provincia Azua	6,590,943	6,590,943	100.00%
13068	Construcción De 1 Estancia Infantil En La Provincia De Peravia	5,048,753	5,048,753	100.00%
13069	Construcción 1 Estancia Infantil En La Provincia De San Jose De Ocoa	2,249,097	1,978,451	87.97%
13070	Construcción De 10 Estancias Infantiles En La Provincia Santiago	56,750,732	56,750,732	100.00%
13071	Construcción De 2 Estancias Infantiles En La Provincia De Valverde	24,824,568	24,824,535	100.00%
13072	Construcción De 18 Estancias Infantiles En La Provincia Santo Domingo	135,796,041	135,685,773	99.92%
13073	Construcción 1 Estancia Infantil En La Provincia De Sanchez Ramirez	0	0	0.00%
13074	Construcción De 4 Estancias Infantiles En La Provincia De La Altagracia	22,395,040	22,395,040	100.00%
13075	Construcción De 1 Estancia Infantil En La Provincia De Santiago Rodriguez	18,421,711	18,421,711	100.00%
13347	Ampliación De Planteles Educativos En La Provincia De Bahoruco (Fase 2)	13,986,459	13,986,459	100.00%
13363	Ampliación De Planteles Educativos En La Provincia De Santo Domingo (Fase 2)	14,815,754	14,815,754	100.00%
13364	Ampliación De Planteles Educativos En La Provincia De Valverde (Fase 2)	15,976,065	13,816,285	86.48%
13368	Ampliación De Planteles Educativos En La Provincia De María Trinidad Sanchez	0	0	0.00%
13374	Ampliación De Planteles Educativos En La Provincia De Puerto Plata (Fase 2)	7,230,858	7,230,858	100.00%
13378	Construcción De Planteles Educativos En La Provincia De Azua (Fase 2)	73,954,478	73,941,712	99.98%
13379	Construcción De Planteles Educativos En La Provincia De Bahoruco (Fase 2)	27,806,871	27,806,871	100.00%
13380	Construcción De Planteles Educativos En La Provincia De Barahona (Fase 2)	111,135,399	110,045,685	99.02%
13381	Construcción De Planteles Educativos En La Provincia De Dajabón (Fase 2)	35,879,016	35,879,016	100.00%
13382	Construcción De Planteles Educativos En La Provincia De Distrito Nacional (29,513,599	29,513,599	100.00%
13383	Construcción De Planteles Educativos En La Provincia De Duarte (Fase 2)	65,900,074	65,900,074	100.00%
13398	Construcción De Planteles Educativos En La Provincia De Espaillat (Fase 2)	220,079,300	213,069,300	96.81%
13399	Construcción De Planteles Educativos En La Provincia De Elías Piña (Fase 2)	32,042,285	32,042,285	100.00%
13400	Construcción De Planteles Educativos En La Provincia De Hato Mayor (Fase 2)	35,184,581	35,184,581	100.00%
13401	Construcción De Planteles Educativos En La Provincia De Hermanas Mirabal (F	7,743,564	7,743,564	100.00%

13402	Construcción De Planteles Educativos En La Provincia De Independencia (Fase	18,902,003	18,902,003	100.00%
13403	Construcción De Planteles Educativos En La Provincia De La Altagracia (Fase	121,928,478	121,928,478	100.00%
13404	Construcción De Planteles Educativos En La Provincia De La Romana (Fase 2)	86,272,937	86,267,575	99.99%
13405	Construcción De Planteles Educativos En La Provincia De La Vega (Fase 2)	244,107,232	242,787,232	99.46%
13406	Construcción De Planteles Educativos En La Provincia De María Trinidad Sanc	101,342,491	101,342,491	100.00%
13407	Construcción De Planteles Educativos En La Provincia De Monseñor Nouel (Fas	121,335,240	119,471,407	98.46%
13408	Construcción De Planteles Educativos En La Provincia De Monte Cristi (Fase	21,877,075	21,877,075	100.00%
13409	Construcción De Planteles Educativos En La Provincia De Monte Plata (Fase 2	107,383,855	99,037,346	92.23%
13410	Construcción De Planteles Educativos En La Provincia De Peravia (Fase 2)	53,857,236	53,848,997	99.98%
13411	Construcción De Planteles Educativos En La Provincia De Puerto Plata (Fase	118,165,252	113,931,166	96.42%
13412	Construcción De Planteles Educativos En La Provincia De Samaná (Fase 2)	37,043,546	36,013,321	97.22%
13413	Construcción De Planteles Educativos En La Provincia De San Cristóbal (Fase	275,391,858	265,046,858	96.24%
13414	Construcción De Planteles Educativos En La Provincia De San José De Ocoa (F	19,279,205	16,959,205	87.97%
13415	Construcción De Planteles Educativos En La Provincia De San Juan (Fase 2)	84,100,303	84,097,840	100.00%
13416	Construcción De Planteles Educativos En La Provincia De Santo Pedro De Macorí	118,086,641	118,086,641	100.00%
13417	Construcción De Planteles Educativos En La Provincia De Santiago (Fase 2)	471,166,358	470,281,283	99.81%
13418	Construcción De Planteles Educativos En La Provincia De Sanchez Ramírez (Fa	33,996,267	33,996,267	100.00%
13419	Construcción De Planteles Educativos En La Provincia De Santiago Rodríguez	51,831,752	51,831,752	100.00%
13420	Construcción De Planteles Educativos En La Provincia De Santo Domingo (Fase	1,823,402,158	1,810,923,847	99.32%
13421	Construcción De Planteles Educativos En La Provincia De Valverde (Fase 2)	154,194,637	154,194,637	100.00%
13423	Construcción De 8 Estancias Infantiles De La Provincia Distrito Nacional (23,901,564	23,901,564	100.00%
13424	Construcción De 36 Estancias Infantiles En La Provincia Santo Domingo (Fase	81,156,928	81,156,928	100.00%
13425	Construcción De 8 Estancias Infantiles En La Provincia Santiago (Fase 2)	29,285,118	29,285,042	100.00%
13427	Construcción De 2 Estancias Infantiles En La Provincia San Jua	0	0	0.00%
13428	Construcción De 5 Estancias Infantiles En La Provincia De San Cristobal (F	13,130,378	13,130,378	100.00%
13429	Construcción De 3 Estancias Infantiles En La Provincia De La Romana (Fase	12,066,085	12,066,085	100.00%
13430	Construcción De 3 Estancias Infantiles En La Provincia De San Pedro De Mac	6,565,189	6,565,189	100.00%
13433	Construcción De Planteles Educativos En La Provincia De El Seibo (Fase 2)	69,095,409	69,095,409	100.00%
13437	Construcción De 2 Estancias Infantiles En La Provincia Duarte (Fase 2)	6,911,559	6,911,559	100.00%
13438	Construcción De 4 Estancias Infantiles En La Provincia De Puerto Plata (Fas	10,663,673	10,663,673	100.00%
13441	Construcción De 3 Estancias Infantiles En La Provincia De La Altagracia (F	0	0	0.00%
13443	Construcción De 3 Estancias Infantiles En La Provincia De La Vega (Fase 2)	6,565,189	6,565,189	100.00%
13444	Construcción 2 Estancias Infantiles En La Provincia De Barahona (Fase 2)	0	0	0.00%
13445	Construcción De 2 Estancias Infantiles En La Provincia Azua (Fase 2)	6,565,189	6,565,189	100.00%
13446	Construcción De 1 Estancia Infantil En La Provincia Espaillat (Fase 2)	11,249,050	11,249,050	100.00%
13447	Construcción De 2 Estancias Infantiles En La Provincia De Valverde (Fase 2	6,565,189	6,565,189	100.00%
13448	Construcción De 1 Estancia Infantil En La Provincia De Pedernales (Fase 2)	0	0	0.00%
13449	Construcción De 1 Estancia Infantil En La Provincia Elías Piña (Fase 2)	0	0	0.00%
13450	Construcción De 2 Estancias Infantiles En La Provincia De Peravia (Fase 2)	15,968,328	15,968,328	100.00%
13451	Construcción 1 Estancia Infantil En La Provincia De San Jose De Ocoa (Fase	0	0	0.00%
13452	Construcción De 1 Estancia Infantil En La Provincia De Hato Mayor (Fase 2)	0	0	0.00%
13456	Construcción De 1 Estancia Infantil En La Provincia Hermanas Mirabal (Fase	0	0	0.00%
13457	Construcción De 1 Estancia Infantil En La Provincia De Santiago Rodríguez	3,230,941	3,230,941	100.00%
13458	Construcción De 1 Estancia Infantil En La Provincia De El Seibo (Fase 2)	5,234,269	5,234,269	100.00%
13459	Construcción De 1 Estancia Infantil En La Provincia De Da jabón (Fase 2)	539,040	539,040	100.00%
13460	Construcción De 1 Estancia Infantil En La Provincia De Monte Cristi (Fase	0	0	0.00%
13461	Construcción De 1 Estancia Infantil En La Provincia De María Trinidad Sanc	22,891,321	22,891,321	100.00%
13462	Construcción De 2 Estancia Infantil En La Provincia Samaná (Fase 2)	8,247,862	8,247,862	100.00%
13463	Construcción De 1 Estancias Infantiles En La Provincia De Monseñor Nouel (2,750,084	2,750,084	100.00%
13464	Construcción De 2 Estancias Infantiles En La Provincia De Sanchez Ramirez (17,101,355	14,381,488	84.10%
13465	Construcción De 1 Estancia Infantil En La Provincia De Monte Plata (Fase 2	0	0	0.00%
13466	Construcción De 1 Estancia Infantil En La Provincia De Bahoruco (Fase 2)	5,262,578	5,262,578	100.00%
13467	Construcción De 1 Estancia Infantil En La Provincia Independencia (Fase 2)	0	0	0.00%
13539	Construcción De Planteles Escolares En La Provincia Azua (Fase 3)	17,981,056	17,981,056	100.00%
13540	Construcción De Planteles Educativos En La Provincia Monseñor Nouel (Fase 3	35,671,607	35,671,607	100.00%
13541	Construcción De Planteles Educativos En La Provincia Monte Cristi (Fase 3)	17,535,995	17,535,995	100.00%
13542	Construcción De Planteles Educativos En La Provincia Bahoruco (Fase 3)	44,573,470	40,820,094	91.58%
13543	Construcción De Planteles Educativos En La Provincia Monte Plata (Fase 3)	78,570,750	78,570,750	100.00%
13544	Construcción De Planteles Educativos En La Provincia Barahona (Fase 3)	43,023,948	43,023,948	100.00%
13545	Construcción De Planteles Educativos En La Provincia Peravia (Fase 3)	49,829,288	49,829,279	100.00%
13546	Construcción De Planteles Educativos En La Provincia Dajabón (Fase 3)	9,472,870	9,472,870	100.00%
13547	Construcción De Planteles Educativos En La Provincia Distrito Nacional (Fas	15,873,440	15,873,440	100.00%
13548	Ampliación De Planteles Educativos En La Provincia Distrito Nacional (Fase	32,532,764	32,532,764	100.00%
13549	Construcción De Planteles Educativos En La Provincia Duarte (Fase 3)	26,359,525	26,359,525	100.00%
13550	Construcción De Planteles Educativos En La Provincia El Seibo (Fase 3)	58,474,968	58,474,968	100.00%
13551	Construcción De Planteles Educativos En La Provincia Samaná (Fase 3)	22,876,029	18,546,950	81.08%
13552	Construcción De Planteles Educativos En La Provincia Elías Piña (Fase 3)	16,674,624	16,674,624	100.00%
13553	Construcción De Planteles Educativos En La Provincia Espaillat (Fase 3)	121,165,159	121,165,159	100.00%
13554	Construcción De Planteles Educativos En La Provincia San Cristóbal (Fase 3)	125,319,422	125,305,952	99.99%
13555	Construcción De Planteles Educativos En La Provincia Hato Mayor (Fase 3)	34,611,647	34,611,647	100.00%
13556	Ampliación De Planteles Educativos En La Provincia San Pedro De Macorís (Fa	2,771,550	2,771,550	100.00%
13557	Construcción De Planel Educativo En La Provincia San José De Ocoa (Fase 3)	8,629,892	8,629,892	100.00%

13558	Construcción De Planteles Educativos En La Provincia Hermanas Mirabal (Fase	0	0	0.00%
13559	Construcción De Planteles Educativos En La Provincia La Altagracia (Fase 3)	94,449,177	94,449,177	100.00%
13561	Construcción De Planteles Educativos En La Provincia La Romana (Fase 3)	76,545,271	76,545,271	100.00%
13563	Construcción De Planteles Educativos En La Provincia La Vega (Fase 3)	121,752,101	121,752,101	100.00%
13564	Construcción De Planteles Educativos En La Provincia María Trinidad Sánchez	10,149,748	10,149,748	100.00%
13566	Ampliación De Planteles Educativos En La Provincia De Monseñor Nouel (Fase	1,898,965	1,898,965	100.00%
13569	Ampliación De Planteles Educativos En La Provincia Espaillat (Fase 3)	2,979,218	2,979,218	100.00%
13571	Ampliación De Planteles Educativos En La Provincia Santiago (Fase 3)	0	0	0.00%
13576	Construcción De Planteles Educativos En La Provincia Puerto Plata (Fase 3)	65,099,879	65,099,879	100.00%
13578	Ampliación De Planteles Educativos En La Provincia Santo Domingo (Fase 3)	10,692,754	10,692,754	100.00%
13579	Ampliación De Planteles Educativos En La Provincia Duarte (Fase 3)	0	0	0.00%
13580	Ampliación De Planteles Educativos En La Provincia De La Altagracia (Fase 3)	0	0	0.00%
13583	Construcción De Planteles Educativos En La Provincia San Juan (Fase 3)	43,430,162	40,705,162	93.73%
13585	Construcción De Planteles Educativos En La Provincia San Pedro De Macorís (68,706,573	68,706,573	100.00%
13587	Ampliación De Planteles Educativos En La Provincia De La Vega (Fase 3)	3,298,152	3,298,152	100.00%
13590	Construcción De Planteles Educativos En La Provincia Sánchez Ramírez (Fase	28,983,146	28,983,146	100.00%
13592	Construcción De Planteles Educativos En La Provincia Santiago Rodríguez (Fa	19,287,017	19,287,017	100.00%
13593	Ampliación De Planteles Educativos En La Provincia De San José De Ocoa (Fas	0	0	0.00%
13594	Ampliación De Planteles Educativos En La Provincia Santiago (Fase 3)	85,551,099	85,551,099	100.00%
13595	Ampliación De Planteles Educativos En La Provincia Hermanas Mirabal (Fase 3	3,860,763	3,860,763	100.00%
13597	Ampliación De Planteles Educativos En La Provincia Puerto Plata (Fase 3)	11,396,075	11,396,075	100.00%
13598	Construcción De Planteles Educativos En La Provincia Santo Domingo (Fase 3)	732,926,412	718,650,649	98.05%
13601	Ampliación De Planteles Educativos En La Provincia De María Trinidad Sanchez	0	0	0.00%
13602	Construcción De Planteles Educativos En La Provincia Valverde (Fase 3)	57,537,005	57,537,005	100.00%
13603	Construcción De 2 Estancias Infantiles En La Provincia De Peravia (Fase 3)	0	0	0.00%
13604	Construcción De 1 Estancias Infantiles En La Provincia De Hato Mayor (Fase	0	0	0.00%
13605	Construcción De 1 Estancias Infantiles En La Provincia De María Trinidad Sá	26,684,260	26,684,260	100.00%
13606	Construcción De 3 Estancias Infantiles En La Provincia De Monte Plata (Fase	19,744,473	19,744,473	100.00%
13607	Construcción De 1 Estancias Infantiles En La Provincia De Bahoruco (Fase 3)	0	0	0.00%
13608	Construcción De 1 Estancias Infantiles En La Provincia De Montecristi (Fase	6,565,189	6,565,189	100.00%
13609	Construcción De 2 Estancias Infantiles En La Provincia De Espaillat (Fase 3	18,886,859	18,590,401	98.43%
13610	Construcción De 10 Estancias Infantiles De La Provincia Distrito Nacional	5,801,914	5,801,914	100.00%
13611	Construcción De 13 Estancias Infantiles En La Provincia Santo Domingo (Fase	21,757,674	21,757,674	100.00%
13612	Construcción De 1 Estancias Infantiles En La Provincia De San Cristóbal (Fa	0	0	0.00%
13613	Construcción De 1 Estancia Infantil En La Provincia De Elías Piña (Fase 3)	1,180,301	1,180,301	100.00%
13614	Construcción De 7 Estancias Infantiles En La Provincia De Santiago (Fase 3)	2,723,393	2,723,393	100.00%
13615	Construcción De 1 Estancias Infantiles En La Provincia De San José De Ocoa	6,565,189	6,565,189	100.00%
13616	Construcción De 1 Estancias Infantiles En La Provincia De La Romana (Fase	25,727,212	25,727,212	100.00%
13617	Construcción De 1 Estancias Infantiles En La Provincia De Monseñor Nouel (Fa	0	0	0.00%
13618	Construcción De 1 Estancia Infantil En La Provincia De Independencia (Fase	0	0	0.00%
13619	Construcción De 1 Estancias Infantiles En La Provincia De Duarte (Fase 3)	0	0	0.00%
13620	Construcción De 1 Estancias Infantiles En La Provincia De Puerto Plata (Fas	13,130,378	13,130,378	100.00%
13621	Construcción De 1 Estancias Infantiles En La Provincia De La Vega (Fase 3)	0	0	0.00%
13706	Ampliación Del Plantel Educativo Instituto Politécnico Loyola, En La Provin	23,756,250	23,756,250	100.00%
13707	Ampliación Del Instituto Preparatorio De Menores Sc "Refor", Provincia De S	16,917,478	16,917,478	100.00%
Total		13,638,453,747	12,517,672,112	91.78%

Fuente: Datos extraídos del SIGEF por registro al 26.01.17, a las 10:45 a.m. y organizados en la Oficina de Planificación y Desarrollo Educativo

